



INSTRUCTION MANUAL



MULTIFUNCTIONAL MOP

ITEM: 87 125247592

A.I.&E. Adriaan Mulderweg 9-11
5657 EM Eindhoven, The Netherlands



DD7001

**2-IN-1
1300W**

220-240V~50/60Hz



FR
Cet appareil,
ses accessoires,
piles et cordons
se recyclent

A DÉPOSER
EN MAGASIN

A DÉPOSER
EN DÉCHÈTÈRIE

OU

Points de collecte sur www.quefairedemesdechets.fr

UK INSTRUCTION MANUAL
MULTIFUNCTIONAL STEAM MOP
ITEM NO: 871125247592
IMPORTANT SAFETY INSTRUCTIONS

SAVE THESE INSTRUCTIONS FOR FUTURE USE

This model is for household use only. Commercial use of this unit voids the manufacturer's warranty.

READ ALL INSTRUCTIONS BEFORE USING YOUR STEAM MOP

When using an electrical appliance, basic precautions should be observed, including the following:

- Unplug from outlet when not in use and before conducting maintenance.

WARNINGS

- **TO REDUCE THE RISK OF FIRE, ELECTRIC SHOCK OR INJURY:** Always switch off and unplug the appliances from the socket after use and before cleaning the appliance or any maintenance task.



- **WARNING:** Danger of scalding.
- This appliance can be used by persons with reduced physical, sensory or mental capabilities or lack of experience and knowledge if they have been given supervision or instruction concerning use of the appliance in a safe way and understand the hazards involved.
- Children shall not play with the appliance.
- Keep the appliance out of the reach of children when it is energized or cooling down.
- Don't touch any hot areas/accessories on your steam mop. It's normal for the steam mop and accessories to heat up during use, always allow them to cool down before handling.
- The appliance shall not be left unattended while it is connected to socket.
- The appliance shall not be used if it has been dropped, if there are visible signs or damage or if it is leaking.
- Liquid or steam must not be directed towards equipment containing electrical components, such as the interior of ovens.
- If the power cord is damaged stop using the appliance immediately.
- To avoid a safety hazard, an authorized agency service engineer must

replace the power cord.

- Keep hands, feet, loose clothing and hair away from rotating brushes.
- Use only the power plug supplied with the appliance.
- Static electricity: some carpets can cause a small buildup of static electricity. Any static discharge is not hazardous to health.
- Do not use your appliance outdoors or on any wet surface or for wet pick up.
- Do not pick up hard or sharp objects, matches, hot ashes, cigarette ends or other similar items.
- Do not spray with or pick up flammable liquids, cleaning fluids, aerosols or their vapors.
- Do not run over the power cord when using your appliance or remove the plug by pulling on the power cord.
- Do not use the power cord as a handle, pull the power cord around corners, sharp edges or close a door over the power cord.
- Don't attempt to remove blockages with sharp objects as this may cause damage to the steam mop, remove blockages only as instructed in this guide.
- Store the steam mop in a cool, dry area away from children.
- Before storing the steam mop please ensure all water/detergents tanks and hard water filter are thoroughly clean and dry.
- Always make sure the concentration nozzle and accessories are securely connected to the handheld before use.
- Always fill the clean water tank with water only, never add perfume, stain remover or production container alcohol. Filling the water tank with hot or boiling water will damage the machine and invalidate your guarantee.
- Always make sure tanks are fitted correctly before using the steam mop.
- Always vacuum your carpets thoroughly and ensure hard floor areas are free from grit and debris before using the steam mop.
- Always carry the steam mop by the handle.
- Take extra care when cleaning on stairs.
- Do not continue to use your appliance or charger if it appears faulty.
- **Agency service:** To ensure the continued safe and efficient operation of this appliance we recommend that any servicing or repairs are only carried out by an authorized Agency service engineer.
- Do not use the appliance to clean animals or people.
- Do not use appliance in an enclosed space filled with vapor given off by

oil-base paint, paint thinner, some moth proofing sub-stances, flammable dust, or other explosive or toxic vapors.

- Do not use on leather, wax polished furniture or floors, synthetic fabrics, valet or other delicate, steam-sensitive materials.
- **CAUTION: HOT SURFACE**



IPX4: Item is protected from splashing water, not matter the direction.

PRODUCT DESCRIPTION

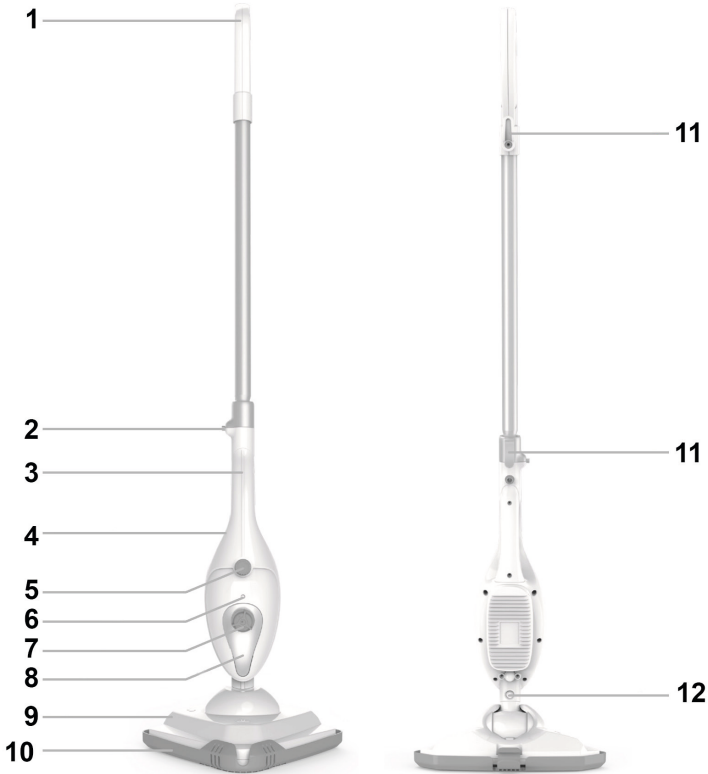

1. Handle
2. Handle release button
3. Handheld handle
4. Handheld steam trigger (hidden)
5. On/Off and steam control dial
6. Power indicator
7. Water tank cap
8. Water tank (part of unit)
9. Mop head
10. Carpet glider
11. Quick release cord
12. Accessory floor head release button

NOTE: It is not recommended that this unit be used on unsealed floor. Use care when steaming floors that may be warped or damaged by heat and moisture, and limit use of this unit on these types of surfaces.

ASSEMBLING THE MULTIFUNCTIONAL STEAM MOP

Extension pole

1. Insert threaded connector on bottom of Extension Tube base on main unit.
2. To disassemble Extension Tube :
 - 1) Press down the release button, make the buckle on tube retract.
 - 2) Pull out the tube carefully.

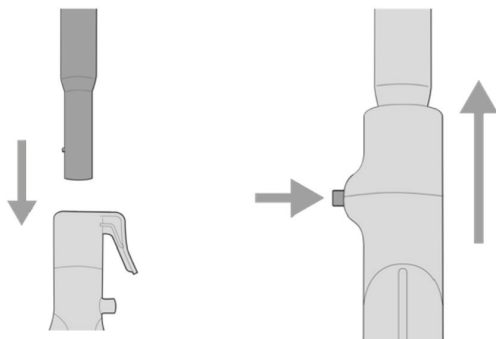

Mop head

1. Align Mop Head with main unit as shown, so that neck is in line with Steam Nozzle.
2. Slide Mop Head neck into Steam Nozzle, pressing firmly until release button snaps through hole.
3. To remove Mop Head, press firmly on release button while simultaneously pulling Mop Head away from Steam Nozzle.

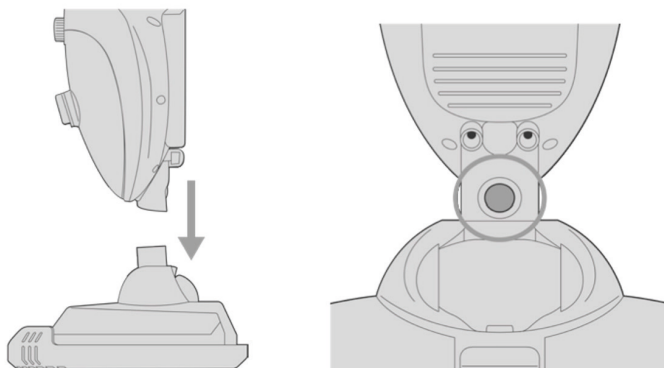

Concentration nozzle

CAUTION: Metal tip of Concentration nozzle becomes hot during use. Do not touch tip to avoid burns.

1. Align Concentration nozzle with Steam Nozzle as shown below.
2. Slide Concentration nozzle into Steam Nozzle, pressing firmly unit release button snaps through hole.
3. To remove Concentration nozzle, press firmly on release button while simultaneously pulling Concentration nozzle away from Steam Nozzle.

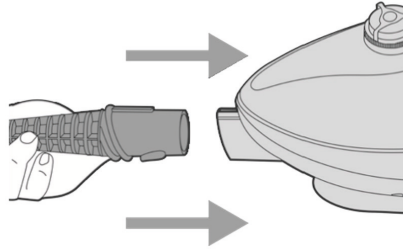

Small round brushes

CAUTION: Metal tip of Concentration nozzle becomes hot during use. Allow Concentration nozzle to cool for at least 5 minutes before attempting to connect/disconnect a Small round brush.

1. Align Small round brush with tip of Concentration nozzle and press it firmly on as far as it will go.
2. Align Vertical tool with tip of Concentration nozzle and press it firmly on as far as it will go.



Microfiber pads

1. Hold the rectangular floor brush steadily, put the microfiber pad on it.
2. Using your foot, hold the corner of the microfiber pad down, lift steamer to peel away.

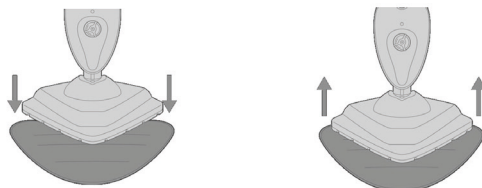

Filling water tank

NOTE: Do not remove or cut small rubber air valve on top of Water Tank Cap (FIGURE 9-A). Do not turn unit upside-down when Water Tank is full – some water may leak through air valve.

1. Make sure Steam Control Dial is set to “OFF” position.
2. Rotate Water Tank Cap one quarter turn in “Unlock” direction (counter-clockwise) indicated by illustration on Cap, and remove.
3. Carefully fill Cup with maximum amount of water and pour into water Tank through fill hole. Repeat up to two more times to fill Water Tank to maximum capacity (Tank holds a maximum of 380 ml. of water).

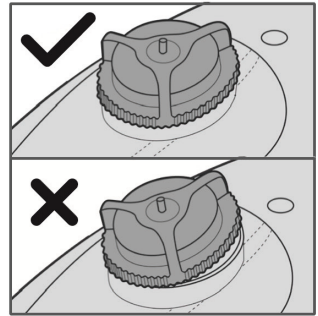
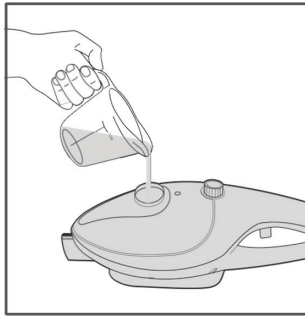
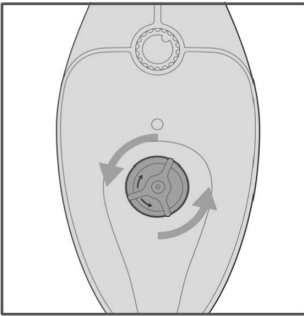

NOTE: The tube which transfers water from the Water Tank to the boiler is weighted down with a brass ball. This is an intentional design to improve efficiency of water usage. It is normal for this ball to create a rattling sound inside of Water Tank during use. If you think brass ball has come loose from tube, refer to Troubleshooting Guide for directions to reconnect it.

Operating the Multifunctional steam mop

NOTE: Be sure that Water Tank has been filled and all desired accessories are connected before following these steps.

1. For first-time use, remove protective plastic cover that is shipped on electrical plug, Plug power cord into a convenient electrical outlet.
2. Turn Steam Control Dial clockwise from “OFF” position to one of three settings: LOW, or HIGH, Power Indicator Light will immediately illuminate to indicate that unit is powered on and heating.

NOTE: The desired steam intensity setting depends on the current steaming task.

3. After approximately 30 seconds, you will hear a buzzing sound as unit begins to emit steam.

CAUTION: Always be sure that Steam Nozzle and any accessories are pointed in a safe direction (away from yourself, other people, pets and plants) when steam is being emitted.

Steam Button and Handle use

1. **Handheld Mode:** Install accessories correctly, power-on, then spin the steam knob from left to right, when pre-heat is ok, steamer can be used with ease only need to press the steam button.

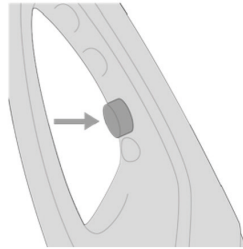
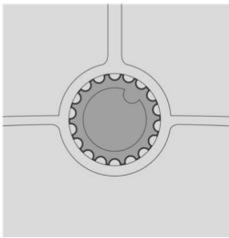

2. **Mopping Mode:** First install handle and accessories correctly, then spin the steam knob from left to right, when steam rate is steady, steamer can make proper functioning (do not need to press the steam button).

STEAM MOPPING

NOTE: It is recommended to vacuum floors before mopping in order to remove dust and dirt particles.

- Make sure Extension Pole, Mop Head and Microfiber Cloth are all properly connected.
- For mopping, make sure Extension Pole is properly connected.
- Use a steady back-and-forth motion over the floor, pushing Mop away and pulling it back towards you. Work your way backwards over the floor, in order to avoid walking over the freshly mopped area.
- The Microfiber Cloth will absorb moisture during mopping. However, depending on floor surface and steam intensity setting, some residual moisture may be left behind. In this case, it is recommended to allow floor time to air-dry. A fan may be directed towards area to facilitate drying.

NOTE: Setting Steam Control Dial to LOW setting will help to minimize moisture left on floor.

NOTE: To avoid warping or damage caused by heat and

moisture, the Multifunctional steam mop should only be used on properly sealed floor surfaces.

- Due to large size of the Mop Head, it may have difficulty completely cleaning certain types of floors (such as ceramic tile) that include crevices of grouting. To more thoroughly clean floor grout, it is recommended to use Multifunctional steam mop in steam cleaning mode.

OPERATING THE Multifunctional steam mop STEAM CLEANING

- Make sure desired cleaning accessories (Concentration nozzle, Small round brush) are properly connected.
- For general cleaning convenience, Extension Pole should be removed so that unit functions as a handheld steam cleaner. However, Pole may be attached for cleaning hard-to-reach spots, such as floor grout or ceilings. **BE CAREFUL TO SUPPORT POLE WITH TWO HANDS WHEN LIFTING.**
- Direct Concentration nozzle towards surface you wish to steam. Use a slight back-and-forth motion over area to enhance the cleaning process. To sanitize surfaces, set Steam Control Dial to HIGH and hold Jet Nozzle approximately 1/2 inch from surface for at least 5 seconds. This will most effectively kill germs and bacteria.
- Wipe steamed areas with a clean cloth to remove loosened dirt and grime. Wiping the area while it is still wet is recommended, but use caution when wiping surfaces such as metal that may still be hot.

SELECTING STEAM SETTINGS

Below is a general listing of just some of the possible uses for the Multifunctional steam mop, separated by intensity setting of Steam Control Dial. These are only meant to provide some general guidelines for using your steamer; you will likely discover a wide variety of other uses around your home. Refer to General Steaming Tips section on Page 14 for more ideas on utilizing the power of steam.

LOW	<ul style="list-style-type: none">• ·Varnished / laminate hardwood flooring• ·Delicate fabrics• ·Wood cabinetry
MEDIUM	<ul style="list-style-type: none">• ·Most flooring (sealed marble, stone & ceramic, vinyl etc.)• ·Countertops• ·Bath and Kitchen fixtures• ·Most routine cleaning tasks
HIGH	<ul style="list-style-type: none">• Flooring in high-traffic areas (HIGH setting not recommended for hardwood floors)• Tough grime and stains (stuck-on grease, etc.)• Heavy linnens and fabrics

NOTE: When steaming, it is best to use the lowest possible Steam Control Dial setting that completes the task while remaining easy and convenient. Start with lower settings and increase only if needed to quickly and easily accomplish the required cleaning task.

Higher steam setting increase the amount of moisture being emitted with the steam.

GENERAL STEAMING TIPS

You will find nearly limitless uses for your Multifunctional steam mop. There are no rule when it comes to steam cleaning and / or the attachments you received with your unit. Use whichever attachment seems to accomplish the intended job quickly and easily. Below are a few guidelines for starting out:

- Many surfaces only require to be sprayed with the Jet Nozzle to clean and disinfect them, then wiped with a clean dry cloth, towel, or paper towel.

EX: kitchen counters, microwaves, stove tops, bathroom sinks, kitchen and bath fixtures

- The nylon Utility Brushes can be used on most surfaces for hard-to-remove dirt, grime spots or stains.

EX: backed on food on ovens and oven doors, backed on stovetop spills, bath and / or kitchen grease and grime, rubber seal on the refrigerator, under / around bath and kitchen fixtures, bath tile seams, grouting

- The nylon Utility Brushes are also very effective in removing spots and stains and stains from clothing and upholstery. This can be done with steam alone or with a stain remover designed for your specific use. DO NOT put any type of chemical or liquid product in your steamer; only water is to be used in the unit.
- The Mop Head with Microfiber Cloth is designed primarily for use on floors, including linoleum, tile, marble, stone and more. However, it can also be used on upholstery, depending on the type of fabric being cleaned.
- When dried, some stains (whether on carpet or other surfaces) may require a bit of extra scrubbing with one of the Utility Brushes and / or a product designed for stain removal. It is helpful on carpet and cloth surfaces to blot with a clean dry towel to help removal. It is helpful on carpet and cloth surfaces to blot with a clean dry towel to help remove the spot / stain.
- The brass Utility Brush is useful for heavy duty jobs such as your BBQ grill, oven rack, tire wheels, etc. DO NOT use this brush on anything that the hard brush bristles might scratch or damage.
- The Extension Pole should be attached for mopping floors, but is also useful for reaching overhead or otherwise hard-to-reach places. When raising unit to reach high places, it is best to grasp Pole with both hands for better support.

CARE & STORAGE GUIDELINES

Proper storage

Preparing your Multifunctional steam mop for storage is quick and simple. When you have finished your steaming tasks, follow the steps listed below.

1. Unplug power cord from electrical outlet.
2. Allow unit time to cool (at least 5 minutes).
3. Remove all accessories from unit.
4. Remove Water Tank Cap and drain any remaining water from Water Tank into a sink or tub to minimize potential mineral build-up. Replace Water Tank Cap when done.
5. Collapse Extension Pole to shortest length (if storage space is limited), and wrap power cord around Cord Brackets.
6. Store Multifunctional steam mop in a cool, dry location, along with all attachments.

REMOVING MINERAL BUILD-UP

A common maintenance need for steam appliances is the removal of building-up caused by high mineral content in many municipal water supplies. This mineral build-up may limit the effectiveness and reduce the life of your Multifunctional steam mop.

The best way to minimize mineral build-up is to use distilled or de-mineralized water when using your Multifunctional steam mop. In addition, it is recommended that the cleaning procedure below be followed at least once a month in order to remove any deposits that form. This will help to extend the life of your Multifunctional steam mop and keep it functioning at its maximum potential.

1. Follow **STEPS 1-4** under **Proper Storage** section above. However, do not replace Water Tank Cap at the end of **STEP 4**.
2. Insert Cleaning Pin into opening of Steam Nozzle to remove mineral. This may also be done to clean accessories such as the Concentration nozzle or mop head.

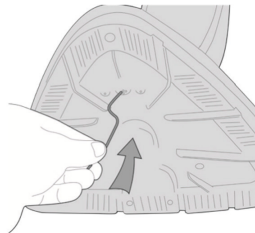
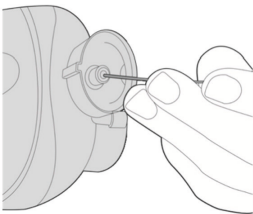

3. Use Measuring Cup to make a mixture of approximately 100ml. distilled water and 50ml. vinegar.
4. Slowly pour water-vinegar solution into Water Tank through fill hole, then replace Water Tank Cap.
5. Plug in power cord, set Steam Control Dial to HIGH, and spray full contents of Water Tank into a sink or tub.
6. Once Water Tank is drained, turn unit off and refill Tank with 380mL. of fresh distilled water. Set Steam Control Dial back to HIGH and repeat **STEP 5**. If you used a water-vinegar solution, you may need to repeat this until vinegar odor dissipates.
7. Replace Water Tank Cap, unplug power cord, and store Multifunctional steam mop as usual.

IMPORTANT: On average, it is recommended that you follow the Removing Mineral Build-up procedure once per month (if unit is used once every week). More frequent use may require following the procedure more often in order to keep your Multifunctional steam mop operating at full potential. Do not exceed 20 hours of use without cleaning out mineral build-up.

TROUBLE SHOOTING GUIDE

PROBLEM	POSSIBLE CAUSE	SOLUTION
Unit fails to heat up. Power Indicator Light does not illuminate	Unit is not plugged in.	Plug electrical cord into outlet.
	Household circuit breaker / ground fault interrupter has tripped or blown a fuse.	Reset circuit breaker / ground fault interrupter, or replace fuse. If you need assistance, contact a licensed electrician.
Unit heats up, but fails to steam. Power Indicator Light does illuminate. (NOTE: Always allow proper time for unit to heat up begin producing steam.)	Water Tank is empty.	Refill Water Tank using procedures mentioned below "filling water tank"
	Mineral build-up in unit.	Refer to Removing Mineral Build-up section of this manual for removal procedure.
	Weighted brass ball connected to end of water tube inside Water Tank may have come loose.	If brass ball has become disconnected from tube, simply reattach it by snapping it back onto black nozzle at end of tube.
Steam output is weak or intermittent.	Steam Control Dial is set to LOW.	Increasing the setting of the Steam Control Dial to MEDIUM or HIGH will result in a stronger (and wetter) flow of steam.
	Mineral building-up in unit.	Refer to Removing Mineral Building-Up section of this manual fir removal procedure.
Unit is emitting water in the steam flow.	Steam Control Dial is set to HIGH.	At the HIGH setting, small amounts of water may be released along with the steam. Decreasing the setting of the Steam Control Dial to MEDIUM or LOW will reduce this water spotting.
Rattling sound is heard coming from Water Tank.	Sound is being caused by weighted brass ball connected to end of water tube inside Tank.	The weighted brass ball is an intentional design that helps the unit more efficiently utilize all water inside of Tank.

PRODUCT SPECIFICATIONS

PRODUCT SPECIFICATIONS

Power : 1300W

Input voltage : 220 - 240 V AC 50/60 Hz

Power plug : Type C (CEE 7/17)

Capacity water tank : 330ml

Use time full tank : 15min

Heating time : 30sec

Cable length : 5m

Range : 5.5m

Removable tank : No

Hard water filter : No

Variable steam control : Yes

Shape foot : Triangle

PACKAGING CONTENT

1x steam mop

1x carpet slider

1x concentration nozzle

1x small round brush

1x vertical tool

The Environment

The symbol on this appliance indicates that this appliance may not be treated as household waste. Instead it must be handed over to the applicable collection point for the recycling of electrical and electronic equipment. Disposal must be carried out in accordance with local environmental regulations for waste disposal. For more detailed information about treatment, recovery and recycling of this appliance, please contact your local city office, your household and waste disposal service or the shop where you purchased the appliance.



DE BEDIENUNGSANLEITUNG
MULTIFUNKTIONALER DAMPFMOPP
ARTIKELNR.: 871125247592
WICHTIGE SICHERHEITS HINWEISE

BEWAHREN SIE DIESE ANLEITUNG FÜR DEN ZUKÜNFTIGEN GEBRAUCH AUF

Dieses Modell ist nur für den Heimgebrauch bestimmt. Bei gewerblicher Nutzung dieses Geräts wird die Herstellergarantie ungültig.

LESEN SIE ALLE ANWEISUNGEN, BEVOR SIE DEN DAMPFMOPP VERWENDEN

Bei der Verwendung eines Elektrogeräts sollten grundlegende Vorsichtsmaßnahmen beachtet werden, einschließlich der folgenden:

- Ziehen Sie den Stecker aus der Steckdose, wenn das Gerät nicht verwendet wird und bevor Sie Wartungsarbeiten durchführen.

WARNUNGEN

- **ZUR REDUZIERUNG DER BRAND-, ELEKTROSCHOCK- UND VERLETZUNGSGEFAHR:** Schalten Sie das Gerät nach Verwendung immer aus und trennen Sie es von der Steckdose, bevor Sie es reinigen oder warten.



- **WARNUNG: Verbrennungsgefahr.**
- Dieses Gerät kann von Personen mit eingeschränkten körperlichen, sensorischen oder geistigen Fähigkeiten oder mangelnder Erfahrung und Kenntnis benutzt werden, wenn sie beaufsichtigt oder in die sichere Benutzung des Geräts eingewiesen wurden und die damit verbundenen Gefahren verstehen.
- Kinder dürfen nicht mit dem Gerät spielen.
- Bewahren Sie das Gerät außerhalb der Reichweite von Kindern auf, wenn es eingeschaltet ist oder abkühlt.
- Berühren Sie keine heißen Bereiche oder Zubehörteile des Dampfmopps. Es ist normal, dass der Dampfmopp und seine Zubehörteile im Betrieb heiß werden, lassen Sie sie stets abkühlen, bevor Sie sie anfassen.
- Das Gerät darf nicht unbeaufsichtigt gelassen werden, während es angeschlossen ist.

- Das Gerät darf nicht verwendet werden, wenn es heruntergefallen ist, sichtbare Schäden aufweist oder undicht ist.
- Flüssigkeiten oder Dampf dürfen nicht auf Geräte gerichtet werden, die elektrische Komponenten enthalten, wie z. B. das Innere von Öfen.
- Hören Sie sofort auf, das Gerät zu verwenden, wenn das Netzkabel beschädigt ist.
- Um ein Sicherheitsrisiko zu vermeiden, muss ein autorisierter Kundendiensttechniker den Austausch des Netzkabels durchführen.
- Halten Sie Hände, Füße, lose Kleidung und Haare von den rotierenden Bürsten fern.
- Verwenden Sie nur den mit dem Gerät gelieferten Netzstecker.
- Statische Elektrizität: Manche Teppiche können eine geringe statische Aufladung verursachen. Statische Entladungen sind nicht gesundheitsgefährdend.
- Verwenden Sie Ihr Gerät nicht im Freien, auf nassen Oberflächen oder zum Aufsaugen von Flüssigkeiten.
- Nehmen Sie damit keine harten oder scharfen Gegenstände, Streichhölzer, heiße Asche, Zigarettenstummel oder Ähnliches auf.
- Nicht mit brennbaren Flüssigkeiten, Reinigungsflüssigkeiten, Aerosolen oder deren Dämpfen besprühen oder diese aufsaugen.
- Fahren Sie nicht über das Netzkabel, wenn Sie Ihr Gerät verwenden, und entfernen Sie den Stecker nicht, indem Sie am Netzkabel ziehen.
- Verwenden Sie das Netzkabel nicht als Griff, ziehen Sie es nicht um Ecken oder scharfe Kanten und schließen Sie keine Tür über dem Netzkabel.
- Versuchen Sie nicht, Blockierungen mit scharfen Gegenständen zu entfernen, da der Dampfmopp dadurch beschädigt werden kann; gehen Sie dazu ausschließlich wie in dieser Anleitung beschrieben vor.
- Lagern Sie den Dampfmopp an einem kühlen und trockenen Ort außerhalb der Reichweite von Kindern.
- Achten Sie vor der Lagerung des Dampfmopps darauf, dass alle Wasser-/Reinigungsmittel tanks sowie der Filter für hartes Wasser vollständig sauber und trocken sind.
- Achten Sie stets darauf, dass die Konzentrationsdüse und die Zubehörteile sicher an das Gerät angeschlossen sind, bevor Sie es verwenden.
- Füllen Sie den Wassertank stets ausschließlich mit Wasser und fügen Sie keinerlei Duftstoffe, Fleckenentferner oder Produkte mit Alkohol ein. Das Befüllen des Wassertanks mit heißem oder

kochendem Wasser beschädigt das Gerät und führt zum Erlöschen der Garantie.

- Achten Sie vor der Verwendung des Dampfmopps stets darauf, dass die Tanks korrekt angebracht sind.
- Saugen Sie vor der Verwendung des Dampfmopps die Teppiche gründlich ab und achten Sie darauf, dass Hartbodenbereiche frei von grobem Schmutz sind.
- Tragen Sie den Dampfmopp immer an seinem Griff.
- Gehen Sie beim Reinigen von Treppen besonders vorsichtig vor.
- Verwenden Sie Ihr Gerät oder Ladegerät nicht weiter, wenn es defekt erscheint.
- **Kundendienst:** Um einen dauerhaft sicheren und effizienten Betrieb dieses Geräts zu gewährleisten, empfehlen wir, alle Wartungs- oder Reparaturarbeiten nur von einem autorisierten Kundendiensttechniker durchführen zu lassen.
- Verwenden Sie das Gerät nicht zum Reinigen von Tieren oder Menschen.
- Verwenden Sie das Gerät nicht in einem geschlossenen Raum, der mit Dämpfen gefüllt ist, die von Farben auf Ölbasis, Farbverdünnern, einigen Mottenschutzmitteln, brennbarem Staub oder anderen explosiven oder giftigen Dämpfen abgegeben werden.
- Nicht auf Leder, mit Wachs polierten Möbeln oder Fußböden, synthetischen Stoffen, Samt oder anderen sensiblen, dampfempfindlichen Materialien verwenden.
- **ACHTUNG: HEISSE OBERFLÄCHE**



IPX4: Der Artikel ist vor Spritzwasser geschützt, egal aus welcher Richtung.

PRODUKTBESCHREIBUNG

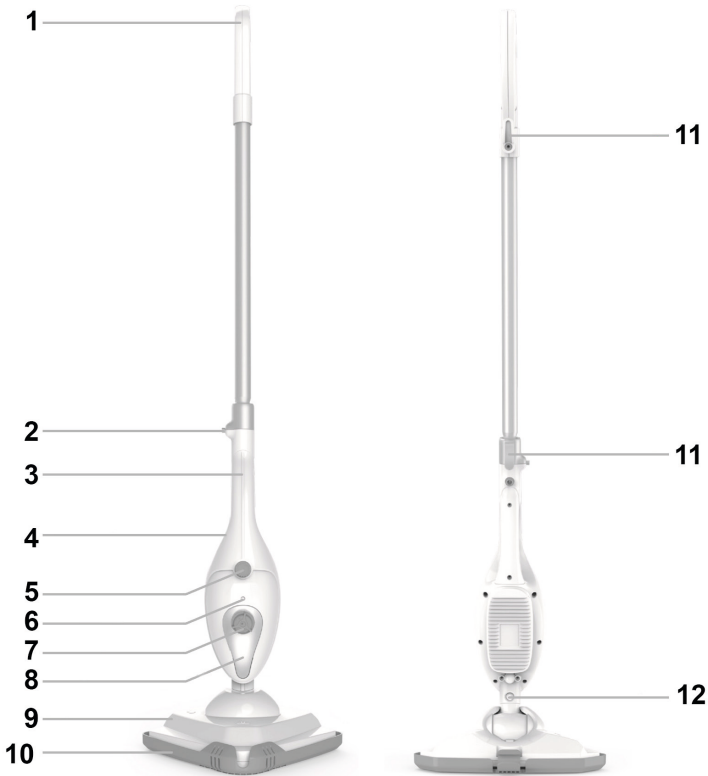

1. Griff
2. Taste zum Lösen des Handgriffs
3. Handgriff
4. Handgerät-Dampfauslöser (verborgen)
5. Ein-/Aus und Dampfsteuerung
6. Betriebsanzeige
7. Deckel des Wassertanks
8. Wassertank (Teil des Geräts)
9. Moppkopf
10. Teppichgleiter
11. Schnelllöseschnur
12. Taste zum Lösen des zusätzlichen Bodenkopfes

HINWEIS: Es wird nicht empfohlen, dieses Gerät auf nicht versiegelten Böden zu verwenden. Gehen Sie bei Böden, die durch Hitze und Feuchtigkeit verformt oder beschädigt werden könnten, vorsichtig vor, und verwenden Sie das Gerät für solche Böden nur sehr eingeschränkt.

ZUSAMMENBAU DES MULTIFUNKTIONALEN DAMPFMOPPS

Verlängerung

1. Führen Sie den Gewindeanschluss unten an der Verlängerungsbasis des Hauptgeräts ein.
2. Abnehmen der Verlängerung:
 - 1) Betätigen Sie die Lösetaste, um den Bügel an dem Rohr zurückzuziehen.
 - 2) Ziehen Sie das Rohr vorsichtig heraus.

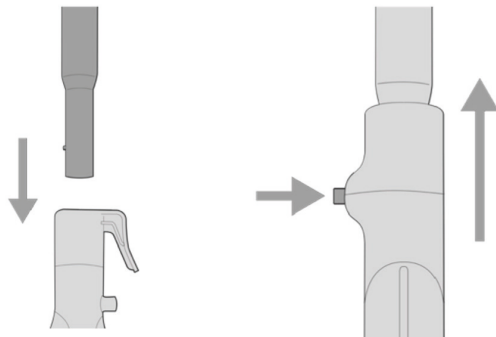

Moppkopf

1. Richten Sie den Moppkopf wie gezeigt am Hauptgerät aus, sodass sich der Hals in einer Linie mit der Dampfduse befindet.
2. Schieben Sie den Hals des Moppkopfs in die Dampfduse; drücken Sie dabei fest auf die Lösetaste, bis diese durch die Öffnung schnappt.
3. Um den Moppkopf zu entfernen, drücken Sie fest auf die Lösetaste und ziehen Sie gleichzeitig den Moppkopf von der Dampfduse weg.

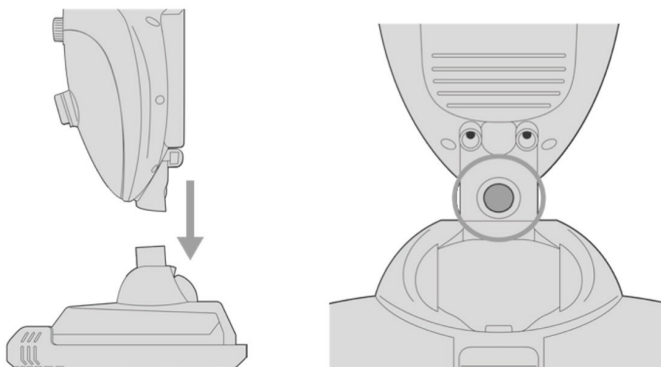

Konzentrationsdüse

ACHTUNG: Die Metallspitze der Konzentrationsdüse wird im Betrieb heiß. Berühren Sie die Spitze nicht, um Verbrennungen zu vermeiden.

1. Richten Sie die Konzentrationsdüse wie unten gezeigt an der Dampfdüse aus.
2. Schieben Sie die Konzentrationsdüse in die Dampfdüse; drücken Sie dabei fest auf die Lösetaste, bis diese durch die Öffnung schnappt.
3. Um die Konzentrationsdüse zu entfernen, drücken Sie fest auf die Lösetaste und ziehen Sie gleichzeitig die Konzentrationsdüse von der Dampfdüse weg.

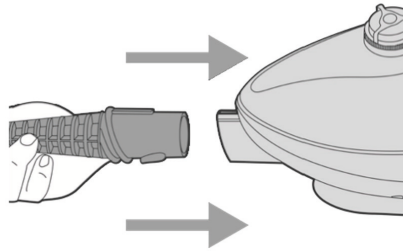

Kleine runde Bürsten

ACHTUNG: Die Metallspitze der Konzentrationsdüse wird im Betrieb heiß. Lassen Sie die Konzentrationsdüse mindestens 5 Minuten abkühlen, bevor Sie versuchen, eine kleine runde Bürste anzubringen oder zu entfernen.

1. Richten Sie die kleine runde Bürste an der Spitze der Konzentrationsdüse aus und drücken Sie sie so weit wie möglich fest an.
2. Richten Sie das vertikale Werkzeug an der Spitze der Konzentrationsdüse aus und drücken Sie es so weit wie möglich fest an.



Mikrofasertücher

1. Halten Sie die rechteckige Bodenbürste fest und bringen Sie das Mikrofasertuch daran an.
2. Halten Sie mit dem Fuß eine Ecke des Mikrofasertuchs fest, und heben Sie den Dampfreiniger hoch, um das Tuch abzuziehen.

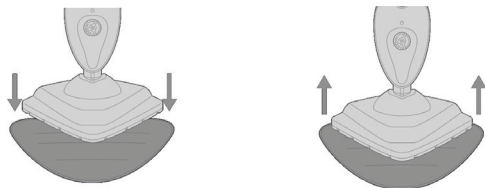

Befüllen des Wassertanks

HINWEIS: Entfernen oder zerschneiden Sie nicht das kleine Gummiluftventil oben an der Abdeckung des Wassertanks (ABBILDUNG 9-A). Drehen Sie das Gerät nicht mit vollem Wassertank auf den Kopf – Wasser könnte durch das Luftventil austreten.

1. Achten Sie darauf, dass sich die Dampfsteuerung in der Stellung „AUS“ befindet.
2. Drehen Sie die Abdeckung des Wassertanks wie auf der Abdeckung angezeigt um eine Vierteldrehung in die Richtung „Entsperren“ (gegen den Uhrzeigersinn) und nehmen Sie sie ab.
3. Füllen Sie den Becher vorsichtig mit der Höchstmenge Wasser und geben Sie dieses durch die Befüllungsöffnung in den Wassertank. Wiederholen Sie dies ein- oder zweimal, bis der Tank zur maximalen Kapazität (380 ml) gefüllt ist.

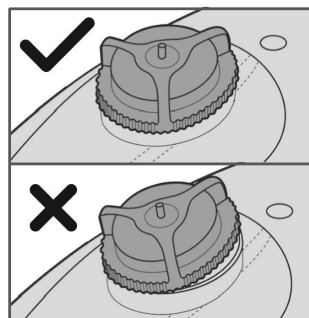
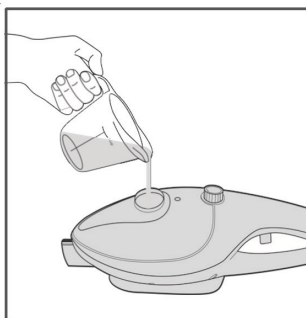
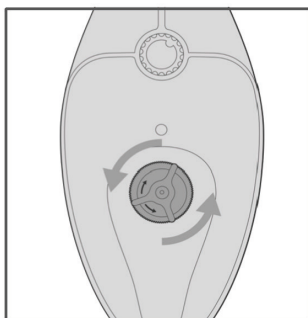

HINWEIS: Das Rohr, das das Wasser vom Wassertank zum Boiler führt, ist durch eine Messingkugel beschwert. Dies dient zur Verbesserung der Effizienz des Wasserverbrauchs. Es ist normal, dass diese Kugel im Betrieb ein rasselndes Geräusch im Wassertank verursacht.

Wenn Sie denken, dass sich die Messingkugel von dem Rohr gelöst hat, konsultieren Sie die Anleitungen zur Fehlerbehebung, um sie wieder anzubringen.

Betrieb des multifunktionalen Dampfmopps

HINWEIS: Achten Sie darauf, dass der Wassertank gefüllt ist und die Zubehörteile angebracht sind, bevor Sie diese Schritte befolgen.

1. Entfernen Sie zur erstmaligen Verwendung des Geräts die Kunststoffschutzhülle am Elektrostecker und stecken Sie diesen in eine Elektrosteckdose.
2. Drehen Sie die Dampfsteuerung im Uhrzeigersinn von der Position „AUS“ auf eine der Einstellungen: LOW oder HIGH; die Leistungsanzeige leuchtet sofort auf, um anzuzeigen, dass das Gerät in Betrieb ist und aufheizt.

HINWEIS: Die gewünschte Dampfintensität hängt von der jeweiligen Aufgabe ab.

3. Nach etwa 30 Sekunden ertönt ein Summgeräusch, das anzeigt, dass das Gerät beginnt, Dampf abzugeben.

ACHTUNG: Achten Sie stets darauf, dass die Dampfdüse und alle Zubehörteile in eine sichere Richtung weisen (weg von Ihnen selbst und anderen Personen sowie Haustieren und Pflanzen), wenn Dampf austritt.

Verwendung von Dampftaste und Griff

1. Handgerätsmodus: Installieren Sie das Zubehör korrekt, schalten Sie das Gerät ein und drehen Sie den Dampfknopf von links nach rechts; nach der Vorheizung kann das Dampfgerät problemlos verwendet werden, indem Sie lediglich die Dampfsteuerung betätigen.

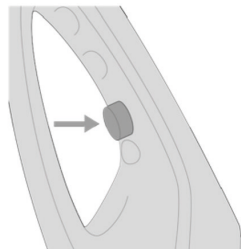
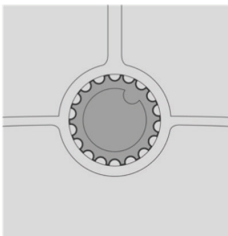

2. Mopp-Modus: Installieren Sie zuerst den Griff und das Zubehör korrekt und drehen Sie dann den Dampfknopf von links nach rechts; wenn die Dampfrate bereit ist, kann das Gerät verwendet werden (Sie müssen nicht erneut auf die Dampftaste drücken).

DAMPFMOPP-BETRIEB

HINWEIS: Es wird empfohlen, vor dem Mopp-Betrieb den Boden

mit einem Staubsauger von Staub und Schmutzpartikeln zu reinigen.

- Achten Sie darauf, dass die Verlängerung, der Moppkopf und das Mikrofasertuch alle korrekt verbunden sind.
- Achten Sie für den Mopp-Betrieb auf den korrekten Anschluss der Verlängerung.
- Bewegen Sie das Gerät konstant vorwärts und rückwärts über den Boden, wobei Sie den Mopp von sich weg drücken und wieder zu sich heranziehen. Gehen Sie dabei rückwärts über den Boden, um nicht auf gerade gereinigte Flächen zu treten.
- Das Mikrofasertuch nimmt dabei Feuchtigkeit auf. Je nach Bodenoberfläche und Dampfintensität kann es aber sein, dass Restfeuchtigkeit verbleibt. In diesem Fall sollten Sie den Boden an der Luft trocknen lassen. Zur Unterstützung können Sie einen Lüfter oder einen Föhn verwenden.

HINWEIS: Mit der Einstellung LOW der Dampfsteuerung können Sie die auf dem Boden verbleibende Feuchtigkeit auf ein Minimum reduzieren.

HINWEIS: Um Verformungen oder Beschädigungen durch Hitze und Feuchtigkeit zu vermeiden, sollte der multifunktionale Dampfmopp nur auf ordnungsgemäß versiegelten Bodenoberflächen verwendet werden.

- Aufgrund der Größe des Moppkopfes kann es schwierig sein, bestimmte Böden (etwa Keramikfliesen) vollständig zu reinigen, bei denen sich Schmutz in Rillen festsetzen kann. Um solche Verschmutzungen gründlicher zu entfernen, sollte der multifunktionale Dampfmopp im Dampfreinigungsmodus verwendet werden.

BETRIEB DES multifunktionalen Dampfmopps DAMPFREINIGUNG

- Achten Sie darauf, dass das Reinigungszubehör (Konzentrationsdüse, kleine runde Bürste) korrekt angebracht ist.
- Für den allgemeinen Reinigungskomfort sollte die Verlängerung abgenommen und das Gerät im Handbetrieb verwendet werden. Für schwer zu erreichende Stellen wie etwa Ecken oder Decken kann sie wieder angebracht werden. **ACHTEN SIE BEI HEBEN DARAUF, DAS ROHR MIT BEIDEN HÄNDEN ZU STÜTZEN.**
- Richten Sie die Konzentrationsdüse auf die zu reinigende Oberfläche. Fahren Sie leicht vor- und rückwärts über die zu reinigende Fläche. Setzen Sie zur Desinfizierung von Oberflächen die Dampfsteuerung auf HIGH und halten Sie die Düse mindestens

fünf Sekunden lang einen Zentimeter über die Oberfläche. Dies tötet Keime und Bakterien zuverlässig ab.

- Wischen Sie die gereinigten Oberflächen mit einem sauberen Tuch ab, um losen Schmutz zu entfernen. Es wird empfohlen, die Fläche abzuwischen, während sie noch nass ist, seien Sie bei Oberflächen aus Metall und ähnlichen Materialien aber vorsichtig, da diese noch heiß sein könnten.

AUSWAHL DER DAMPFEINSTELLUNGEN

Nachfolgend finden Sie eine allgemeine Auflistung lediglich einiger Anwendungsmöglichkeiten für den multifunktionalen Dampfmopp, aufgeführt nach eingestellter Dampfintensität. Diese dienen nur als allgemeine Anhaltspunkte für die Verwendung des Geräts; sicher finden Sie noch weitere Einsatzmöglichkeiten in Ihrer Wohnung oder Ihrem Haus. In den „Allgemeinen Tipps für die Dampfreinigung“ auf Seite 14 finden Sie weitere Ideen für die Nutzung der Dampfkraft.

LOW	<ul style="list-style-type: none">· Lackierte/Laminierte Hartböden· Empfindliche Materialien· Holzböden
MEDIUM	<ul style="list-style-type: none">· Die meisten Böden (versiegelter Marmor, Stein und Keramik, Vinyl usw.)· Arbeitsplatten· Bad- und Küchenarmaturen· Die meisten Routinereinigungen
HIGH	<ul style="list-style-type: none">· Böden in hoch frequentierten Bereichen (für Hartholzböden ist wird die Einstellung HIGH nicht empfohlen)· Hartnäckiger Schmutz und Flecken (Fett u. dgl.)· Schwere Stoffe

HINWEIS: Bei der Dampfreinigung sollte die niedrigste mögliche Dampfintensität verwendet werden, die die Aufgabe bewältigt und eine einfache und bequeme Bedienung ermöglicht. Beginnen Sie mit niedrigeren Einstellungen und erhöhen Sie diese nur bei Bedarf, um die jeweilige Reinigungsaufgabe schnell und problemlos zu erledigen.

Höhere Dampfeinstellungen sind mit höherer Feuchtigkeitsabgabe durch den Dampf verbunden.

ALLGEMEINE TIPPS ZUR DAMPFREINIGUNG

Sie werden praktisch unbegrenzte Einsatzmöglichkeiten für den multifunktionalen Dampfmopp finden. Für die Dampfreinigung und die Verwendung des mitgelieferten Zubehörs gibt es keine Regeln. Verwenden Sie die Zubehörteile, die für die schnelle und problemlose Erledigung der jeweiligen Aufgabe geeignet sind. Nachfolgend finden Sie einige Hinweise für den Anfang:

- Viele Oberflächen müssen zur Reinigung und Desinfektion lediglich mit der Düse besprüht und dann mit einem trockenen Tuch, einem Handtuch oder einem Papiertuch abgewischt werden.

Z. B.: Küchenarbeitsflächen, Mikrowellenherde, Herde,

Spülbecken, Küchen- und Badarmaturen

- Die Nylon-Bürsten können auf den meisten Oberflächen für hartnäckigen Schmutz, Ablagerungen oder Flecken verwendet werden.

Z. B.: eingebrannte Lebensmittel auf Herden und an Ofentüren, Verschmutzungen in Bad und/oder Küche, Gummiversiegelungen an Kühlschränken, Stellen unter und um Bad- und Küchenarmaturen, Badkachelfugen, Fugen

- Die Nylonbürsten sind auch sehr wirksam beim beseitigen von Flecken von Kleidung und Polstern. Dies kann nur mit Dampf oder mit zusätzlichem Fleckenferner für die jeweilige Verwendung geschehen. Geben Sie KEINE Chemikalien oder andere Flüssigkeiten in das Dampfgerät, dies ist ausschließlich für Wasser geeignet.
- Der Moppkopf mit Mikrofasertuch ist vor allem zur Verwendung auf Böden geeignet, darunter Linoleum, Fliesen, Marmor, Stein u. dgl. Er kann auch je nach Material für Polster verwendet werden.
- Eintrocknete Flecken (auf Teppich oder anderen Oberflächen) können zusätzliches Bürsten mit einer der Bürsten und/oder einem Fleckentfernungsprodukt erfordern. Auf Teppich- und Stoffoberflächen kann ein sauberes und trockenes Handtuch bei der Entfernung von Flecken hilfreich sein. Auf Teppich- und Stoffoberflächen kann ein sauberes und trockenes Handtuch bei der Entfernung von Flecken hilfreich sein.
- Die Messingbürste eignet sich für intensivere Reinigungen, etwa eines Grills, Backofeninnenräumen, Fahrzeugrädern u. dgl. Verwenden Sie diese Bürste NICHT an Gegenständen, die durch die harte Bürste verkratzt oder beschädigt werden könnten.
- Die Verlängerung sollte für den Mopp-Betrieb auf Böden angebracht werden, ist aber auch nützlich, um schwer zu erreichende Stellen oder Stellen in der Höhe zu reinigen. Wenn Sie mit dem Gerät Stellen über Ihrem Kopf reinigen, sollten Sie die Stange zur Sicherheit mit beiden Händen fassen.

HINWEISE ZU PFLEGE UND LAGERUNG

Korrekte Lagerung

Die Vorbereitung Ihres multifunktionalen Dampfmopps für die Lagerung geht schnell und einfach. Wenn Sie mit der Arbeit mit dem Gerät fertig sind, befolgen Sie die nachfolgenden Schritte.

1. Ziehen Sie das Stromkabel aus der Steckdose.
2. Lassen Sie das Gerät (mindestens fünf Minuten lang) abkühlen.
3. Entfernen Sie alle Zubehörteile von dem Gerät.
4. Nehmen Sie die Abdeckung des Wassertanks ab und gießen Sie alles verbleibende Wasser in ein Spülbecken o. ä., um mögliche Mineralablagerungen auf ein Minimum zu reduzieren. Setzen Sie anschließend die Abdeckung des Wassertanks wieder auf.
5. Schieben Sie die Verlängerung zusammen soweit es geht (wenn der Lagerplatz begrenzt ist), und wickeln Sie die Elektroschnur um die Schnurhalter.
6. Lagern Sie den multifunktionalen Dampfmopp an einem kühlen und trockenen Ort, zusammen mit allen Zubehörteilen.

ENTFERNEN VON MINERAL-ABLAGERUNGEN

Bei Dampfgeräten ist es gelegentlich erforderlich, durch hohen Mineralgehalt im Wasser verursachte Ablagerungen zu entfernen. Solche mineralische Ablagerungen können die Effektivität des multifunktionalen Dampfmopps beeinträchtigen und seine Lebensdauer verkürzen.

Die beste Möglichkeit zum Entfernen mineralischer Ablagerungen ist die Verwendung destillierten oder demineralisierten Wassers in Ihrem multifunktionalen Dampfmopp. Dazu wird empfohlen, mindestens einmal pro Monat die folgende Reinigungsprozedur durchzuführen, um mineralische Ablagerungen zu entfernen. Dies verlängert die Lebensdauer Ihre multifunktionalen Dampfmopps und wahrt sein gesamtes Leistungspotenzial.

1. Befolgen Sie die **SCHRITTE 1-4** unter dem obigen Abschnitt **Korrekte Lagerung**. Setzen Sie jedoch nicht die Abdeckung des Wassertanks ab, nachdem Sie **SCHRITT 4** abgeschlossen haben.
2. Führen Sie den Reinigungsstift in die Öffnung der Dampfdüse ein, um Mineralien zu entfernen. Dies kann auch zur Reinigung von Zubehörteilen wie der Konzentrationsdüse oder des Moppkopfes geschehen.

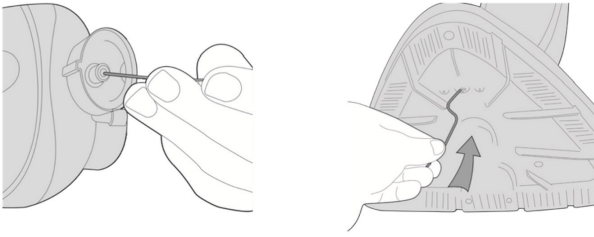

3. Messen Sie mit dem Messbecher eine Mischung aus ca. 100 ml destilliertem Wasser und 50 ml Essig ab.
4. Geben Sie die Wasser-Essig-Mischung langsam durch die Befüllungsöffnung in den Wassertank und setzen Sie dann dessen Abdeckung wieder auf.
5. Stecken Sie den Stecker in die Steckdose, setzen Sie die Dampfintensität auf HIGH und sprühen Sie den gesamten Tankinhalt in ein Spülbecken oder eine Wanne.
6. Sobald der Wassertank leer ist, schalten Sie das Gerät aus und befüllen Sie den Wassertank mit 380 ml frischem destilliertem Wasser. Setzen Sie die Dampfintensität wieder auf HIGH und wiederholen Sie **SCHRITT 5**. Wenn Sie eine Wasser-Essig-Mischung verwendet haben, müssen Sie dies möglicherweise wiederholen, bis der Essiggeruch verfliegen ist.
7. Setzen Sie die Abdeckung des Wassertanks wieder auf, ziehen Sie den Stecker aus der Steckdose und lagern Sie den multifunktionalen Dampfmopp wie gewöhnlich.

WICHTIG: Gewöhnlich ist zu empfehlen, dass Sie den Vorgang zum Entfernen mineralischer Ablagerungen einmal pro Monat durchführen (wenn das Gerät einmal pro Woche verwendet wird). Bei häufigerer Verwendung kann dies häufiger erforderlich sein, um die vollständige Funktion des multifunktionalen Dampfmopps zu erhalten. Verwenden Sie das Gerät nicht länger als 20 Stunden, ohne mineralische Ablagerungen zu entfernen.

ANLEITUNG ZUR PROBLEMBEHEBUNG

PROBLEM	MÖGLICHE URSACHE	LÖSUNG
Das Gerät wird nicht aufgeheizt. Die Leistungsanzeige leuchtet nicht	Der Stecker ist nicht eingesteckt.	Stecken Sie den Stecker in die Steckdose.
	Ein Stromunterbrecher im Haushalt wurde ausgelöst oder eine Sicherung ist durchgebrannt.	Setzen Sie den Stromunterbrecher zurück oder tauschen Sie die Sicherung aus. Wenn Sie dabei Hilfe benötigen, wenden Sie sich an einen Elektriker.
Das Gerät wird aufgeheizt, gibt aber keinen Dampf aus. Die Leistungsanzeige leuchtet nicht . (HINWEIS: Lassen Sie das Gerät immer erst ausreichend aufheizen, bevor Sie mit dem Dampfreinigen beginnen.)	Der Wassertank ist leer.	Befüllen Sie den Wassertank, wie unter „Wassertank befüllen“ erläutert.
	Mineralische Ablagerungen im Gerät.	Entfernen Sie die Ablagerungen gemäß der Anleitung unter MINERAL-ABLAGERUNGEN ENTFERNEN in diesem Handbuch.
	Möglicherweise hat sich die Messingkugel am Ende des Wasserrohrs im Wassertank gelöst.	Wenn dies der Fall ist, bringen Sie ihn einfach wieder auf die schwarze Düse am Ende des Rohrs.
Die Dampfentwicklung ist schwach oder unregelmäßig.	Die Dampfintensität ist auf LOW gesetzt.	Die Erhöhung der Dampfintensität auf MEDIUM oder HIGH führt zu einem stärkeren 8und feuchteren) Dampfstrom.
	Mineralische Ablagerungen im Gerät.	Entfernen Sie die Ablagerungen gemäß der Anleitung unter Mineral-Ablagerungen entfernen in diesem Handbuch.
Das Gerät gibt mit dem Dampfstrom Wasser ab.	Die Dampfintensität ist auf HIGH gesetzt.	Bei der Einstellung HIGH können zusammen mit dem Dampf geringe Mengen Wasser austreten. Die Verringerung der Dampfintensität auf MEDIUM oder LOW kann dies reduzieren.
Aus dem Wassertank kommt ein rasselndes Geräusch.	Dieses Geräusch wird durch die mit dem Wasserrohr in dem Tank verbundene Messingkugel verursacht.	Dieser dient dazu, die optimale Verwendung des Wassers in dem Tank zu unterstützen.

TECHNISCHE DATEN ZUM PRODUKT

TECHNISCHE DATEN ZUM PRODUKT

Leistung: 1.300 W

Eingangsspannung: 220–240 V AC 50/60 Hz

Netzstecker: Typ C (CEE 7/17)

Kapazität des Wassertanks: 330 ml

Nutzzeit voller Tank: 15 Min

Heizzeit: 30 Sek

Kabellänge: 5 m

Reichweite: 5,5 m

Abnehmbarer Tank: Nein

Filter für hartes Wasser: Nein

Variable Dampfsteuerung: Ja

Basisform: Dreieck

PACKUNGSIHALT

1x Dampfmopp

1x Teppichgleiter

1x Konzentrationsdüse

1x kleine runde Bürste

1x vertikales Werkzeug

Die Umwelt

Das Symbol auf diesem Gerät weist darauf hin, dass dieses Gerät nicht als Hausmüll behandelt werden darf. Stattdessen muss es an der entsprechenden Sammelstelle zum Recycling für elektrische und elektronische Geräte abgegeben werden. Die Entsorgung muss gemäß den örtlichen Umweltvorschriften für die Abfallentsorgung erfolgen. Bitte wenden Sie sich an Ihre örtliche Stadtverwaltung, Ihren Hausmüll-Entsorgungsdienst oder das Geschäft, in dem Sie dieses Gerät gekauft haben, wenn Sie nähere Informationen zu Behandlung, Rückgewinnung und Recycling des Geräts wünschen.



(FR) MANUEL D'INSTRUCTIONS
BALAI VAPEUR MULTIFONCTIONS
N° D'ARTICLE : 871125247592
CONSIGNES DE SÉCURITÉ IMPORTANTES

CONSERVEZ CES INSTRUCTIONS POUR UNE UTILISATION ULTÉRIEURE

Ce modèle est destiné à un usage domestique uniquement.
L'utilisation commerciale de cet appareil annule la garantie du fabricant.

LISEZ TOUTES LES INSTRUCTIONS AVANT D'UTILISER VOTRE BALAI VAPEUR

Lors de l'utilisation d'appareils électriques, des précautions de sécurité de base doivent être prises, notamment les suivantes :

- Débranchez-le de la prise lorsqu'il n'est pas utilisé et avant toute opération d'entretien.

AVERTISSEMENTS

- **POUR RÉDUIRE LE RISQUE D'INCENDIE, DE DÉCHARGE ÉLECTRIQUE OU DE BLESSURE :** Éteignez et débranchez toujours les appareils de la prise après utilisation et avant de nettoyer l'appareil ou d'effectuer une tâche d'entretien.



- **AVERTISSEMENT :** Risque de brûlure.
- Cet appareil peut être utilisé par les personnes aux capacités physiques, sensorielles ou mentales réduites, ou sans expérience ni connaissances, si elles sont surveillées ou si des instructions concernant l'utilisation de l'appareil en toute sécurité leur ont été fournies et si elles comprennent les risques encourus.
- Les enfants ne doivent pas jouer avec l'appareil.
- Maintenez l'appareil hors de portée des enfants lorsqu'il est sous tension ou en cours de refroidissement.
- Ne touchez pas les parties/accessoires chauds de votre balai vapeur. Il est normal que le balai vapeur et les accessoires chauffent pendant l'utilisation, laissez-les toujours refroidir avant de les manipuler.
- L'appareil ne doit pas être laissé sans surveillance lorsqu'il est branché à l'alimentation.
- L'appareil ne doit pas être utilisé s'il est tombé, s'il présente des

signes visibles de dommages ou s'il fuit.

- Le liquide ou la vapeur ne doivent pas être dirigés vers des équipements contenant des composants électriques, comme l'intérieur des fours.
- Cessez immédiatement d'utiliser l'appareil si le cordon d'alimentation est endommagé.
- Pour éviter tout risque pour la sécurité, un technicien d'entretien agréé de l'agence doit remplacer le cordon d'alimentation.
- Gardez les mains, les pieds, les vêtements amples et les cheveux éloignés des brosses rotatives.
- Utilisez uniquement la fiche d'alimentation fournie avec l'appareil.
- Électricité statique : certains tapis et certaines moquettes peuvent provoquer une petite accumulation d'électricité statique. Les décharges d'électricité statique ne sont pas dangereuses pour la santé.
- N'utilisez pas votre appareil à l'extérieur, sur une surface humide ou pour ramasser des substances humides.
- Ne ramassez pas d'objets durs ou pointus, d'allumettes, de cendres chaudes, de mégots de cigarettes ou d'autres objets similaires.
- Ne pulvérisiez pas et ne collectez pas des liquides inflammables, des liquides de nettoyage, des aérosols ou leurs vapeurs.
- Ne passez pas sur le cordon d'alimentation lorsque vous utilisez votre appareil et n'enlevez pas la fiche en tirant sur le cordon d'alimentation.
- N'utilisez pas le cordon d'alimentation comme un manche, ne tirez pas le cordon d'alimentation autour des angles, des bords tranchants et ne fermez pas une porte sur le cordon d'alimentation.
- N'essayez pas de retirer les obstructions avec des objets pointus car cela peut endommager le balai vapeur, retirez les obstructions uniquement comme indiqué dans ce guide.
- Rangez le balai vapeur dans un endroit frais et sec, loin des enfants.
- Avant de ranger le balai vapeur, veuillez vous assurer que tous les réservoirs d'eau/de détergent et le filtre à eau dure sont complètement propres et secs.
- Assurez-vous toujours que la buse de concentration et les accessoires sont bien raccordés à l'unité portable avant utilisation.
- Remplissez toujours le réservoir d'eau propre uniquement avec de l'eau, n'ajoutez jamais de parfum, de détachant ou de produits contenant de l'alcool. Remplir le réservoir d'eau avec de l'eau chaude ou bouillante endommagera l'appareil et annulera votre

garantie.

- Assurez-vous toujours que les réservoirs sont correctement installés avant d'utiliser le balai vapeur.
- Aspirez toujours soigneusement vos tapis et assurez-vous que les revêtements de sol durs sont exempts de poussière et de débris avant d'utiliser le balai vapeur.
- Portez toujours le balai vapeur par le manche.
- Faites particulièrement attention en nettoyant les escaliers.
- Ne continuez pas à utiliser votre appareil ou votre chargeur s'il semble défectueux.
- **Entretien en agence** : pour garantir le fonctionnement sûr et efficace de cet appareil, nous recommandons d'en confier les entretiens ou réparations à un technicien agréé de l'agence.
- N'utilisez pas l'appareil pour nettoyer des animaux ou des personnes.
- N'utilisez pas l'appareil dans un espace fermé rempli de vapeurs de peinture à base d'huile, de diluant pour peinture, de certaines substances antimites, de poussières inflammables ou d'autres vapeurs explosives ou toxiques.
- N'utilisez pas l'appareil sur le cuir, les meubles ou les sols polis à la cire, les tissus synthétiques, les valets ou autres matériaux délicats et sensibles à la vapeur.
- **ATTENTION : SURFACE CHAUDE**



IPX4 : L'article est protégé contre les projections d'eau, quelle que soit leur direction.

DESCRIPTION DU PRODUIT

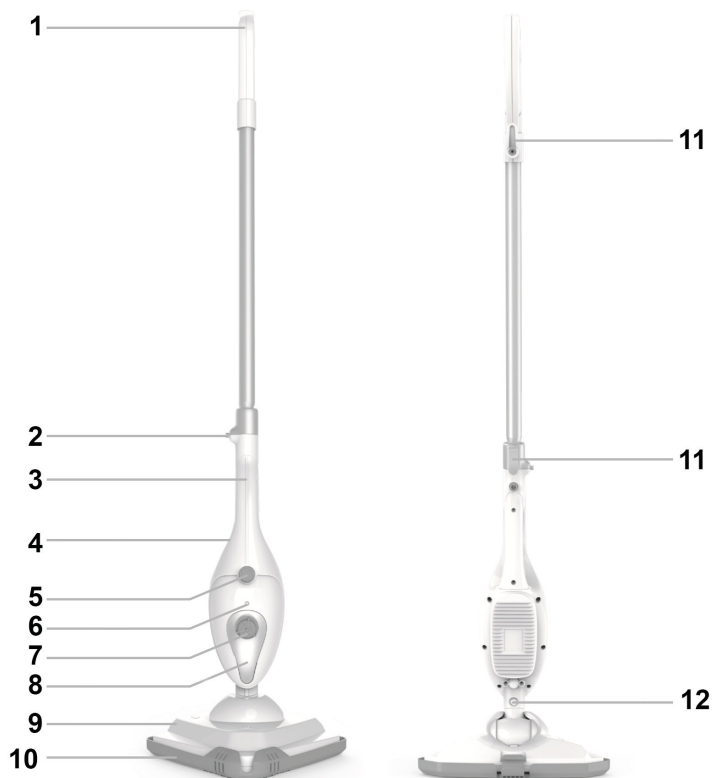

1. Manche
2. Bouton de déverrouillage du manche
3. Poignée de l'unité portable
4. Gâchette de vapeur de l'unité portable (cachée)
5. Bouton Marche/Arrêt et bouton de commande de la vapeur
6. Voyant d'alimentation
7. Bouchon du réservoir d'eau
8. Réservoir d'eau (fait partie de l'unité)
9. Tête du balai
10. Outil pour tapis
11. Cordon à déverrouillage rapide
12. Bouton de déverrouillage d'accessoire tête de sol

REMARQUE : Il n'est pas recommandé d'utiliser cet appareil sur un sol non scellé. Faites attention en nettoyant à la vapeur des sols qui peuvent être déformés ou endommagés par la chaleur et l'humidité. Limitez l'utilisation de cet appareil sur ces types de surfaces.

MONTAGE DU BALAI VAPEUR MULTIFONCTIONS

Manche prolongateur

1. Insérez le connecteur fileté sur la partie inférieure de la base du tube prolongateur de l'unité principale.
2. Pour démonter le tube prolongateur :
 - 1) Appuyez sur le bouton de déblocage pour rétracter la boucle sur le tube.
 - 2) Retirez délicatement le tube.

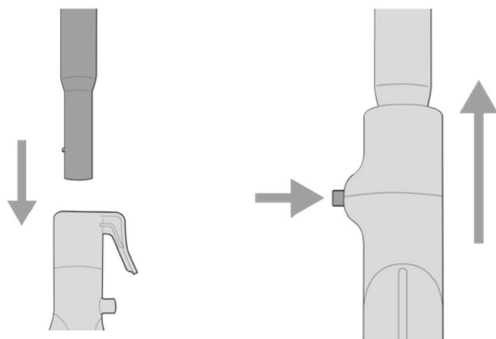

Tête du balai

1. Alignez la tête du balai avec l'unité principale comme indiqué, afin que le col soit aligné avec la buse de vapeur.
2. Faites coulisser le col de la tête du balai dans la buse de vapeur, en enfonçant fermement le bouton de déblocage de l'appareil jusqu'à ce qu'il s'enclenche dans le trou.
3. Pour enlever la tête du balai, appuyez fermement sur le bouton de déblocage tout en retirant simultanément la tête du balai de la buse de vapeur.

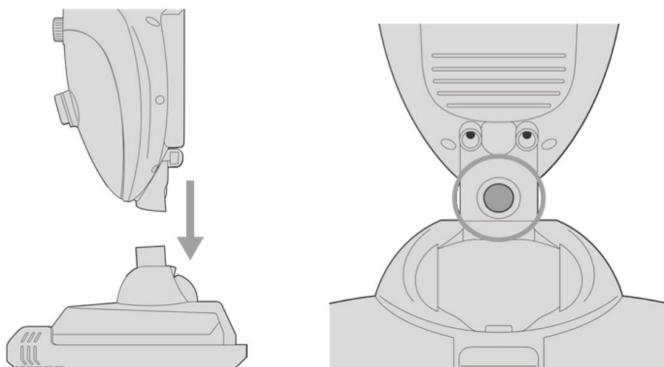

Buse de concentration

ATTENTION : La pointe métallique de la buse de concentration devient chaude pendant l'utilisation. Ne touchez pas la pointe pour éviter les brûlures.

1. Alignez la buse de concentration avec la buse de vapeur comme indiqué ci-dessous.
2. Faites coulisser la buse de concentration dans la buse de vapeur, en enfonçant fermement le bouton de déblocage de l'appareil qui s'enclenche dans le trou.
3. Pour enlever la buse de concentration, appuyez fermement sur le bouton de déblocage tout en retirant simultanément la buse de concentration de la buse de vapeur.

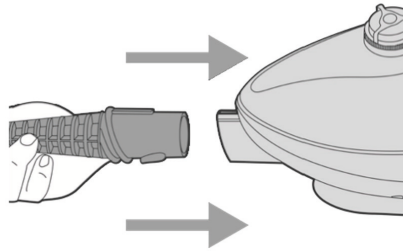

Petites brosses rondes

ATTENTION : La pointe métallique de la buse de concentration devient chaude pendant l'utilisation. Laissez la buse de concentration refroidir pendant au moins 5 minutes avant d'essayer de raccorder/démonter une petite brosse ronde.

1. Alignez la petite brosse ronde avec la pointe de la buse de concentration et enfoncez-la fermement aussi loin que possible.
2. Alignez l'outil vertical avec la pointe de la buse de concentration et enfoncez-le fermement aussi loin que possible.

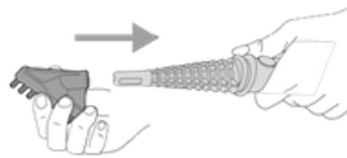
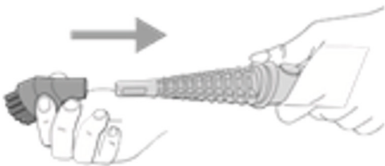

Tampons microfibras

1. Tenez fermement la brosse de sol rectangulaire, mettez le tampon microfibre dessus.
2. Avec votre pied, tenez le coin du tampon microfibre, soulevez le nettoyeur vapeur pour décoller.

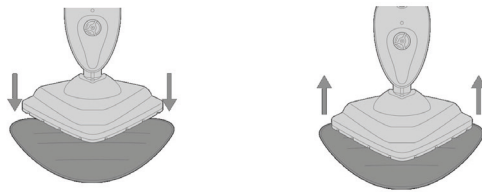

Remplissage du réservoir d'eau

REMARQUE : N'enlevez pas et ne coupez pas la petite valve d'air en caoutchouc sur le bouchon du réservoir d'eau (FIGURE 9-A). Ne retournez pas l'appareil lorsque le réservoir d'eau est plein : de l'eau risque de fuir par la valve d'air.

1. Assurez-vous que le bouton de commande de la vapeur est réglé sur la position « ARRÊT ».
2. Tournez le bouchon du réservoir d'eau d'un quart de tour dans la direction « Déverrouillage » (dans le sens inverse des aiguilles d'une montre) indiquée par l'illustration sur le bouchon et enlevez-le.
3. Remplissez soigneusement la coupelle avec la quantité maximale d'eau et versez-la dans le réservoir d'eau par l'orifice de remplissage. Répétez l'opération deux fois pour remplir le réservoir d'eau jusqu'à sa capacité maximale (le réservoir contient au maximum 380 ml d'eau).

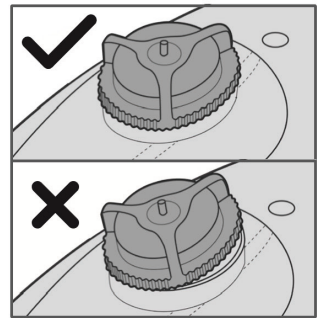
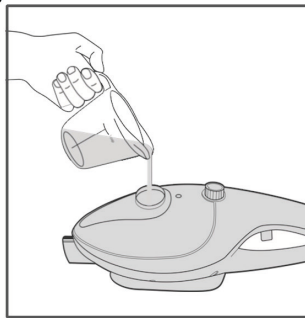
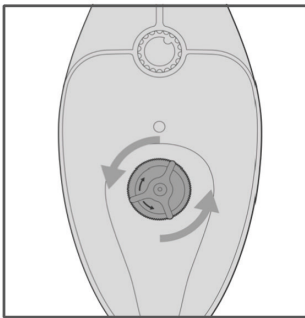

REMARQUE : Le tube qui transfère l'eau du réservoir d'eau jusqu'au bouilleur est lesté par une bille en laiton. Cette conception est destinée à améliorer l'efficacité de l'utilisation de l'eau. Il est normal que cette bille génère un bruit de cliquetis à l'intérieur du réservoir d'eau pendant l'utilisation.

Si vous pensez que la bille en laiton s'est détachée du tube, consultez le guide de dépannage pour obtenir des instructions afin de la remettre.

Utilisation du balai vapeur multifonctions

REMARQUE : Assurez-vous que le réservoir d'eau a été rempli et que tous les accessoires souhaités sont raccordés avant de suivre ces étapes.

1. Pour la première utilisation, enlevez le couvercle de protection en plastique installé sur la fiche électrique pour le transport. Branchez le cordon d'alimentation sur une prise électrique accessible.
2. Tournez le bouton de commande de la vapeur dans le sens des aiguilles d'une montre de la position « ARRÊT » à l'un des trois réglages : FAIBLE ou ÉLEVÉ, le voyant lumineux d'alimentation s'allume immédiatement pour indiquer que l'appareil est sous tension et chauffe.

REMARQUE : Le réglage de l'intensité de vapeur souhaitée dépend de la tâche de nettoyage à la vapeur en cours.

3. Au bout d'environ 30 secondes, vous entendrez un bourdonnement lorsque l'appareil commencera à générer de la vapeur.

ATTENTION : Assurez-vous toujours que la buse de vapeur et les accessoires sont orientés dans une direction sûre (éloignés de vous-même, des autres personnes, des animaux et des plantes) lorsque la vapeur est générée.

Utilisation du bouton de vapeur et du manche

1. Mode portatif : Installez correctement les accessoires, mettez sous tension, puis tournez le bouton de vapeur de gauche à droite. Une fois le préchauffage terminé, le nettoyeur vapeur peut être utilisé facilement : il suffit d'appuyer sur le bouton de vapeur.

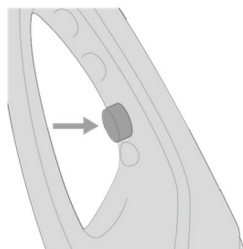
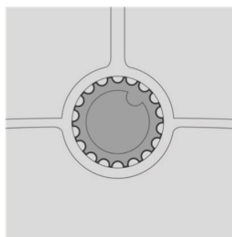

2. Mode nettoyage : Tout d'abord, installez correctement le manche et les accessoires, puis tournez le bouton de vapeur de gauche à droite. Une fois le débit de vapeur stable, le nettoyeur vapeur peut fonctionner correctement (il n'est pas nécessaire d'appuyer sur le bouton de vapeur).

NETTOYAGE À LA VAPEUR

REMARQUE : Il est recommandé d'aspirer les sols avant de les nettoyer afin de retirer les particules de poussière et de saleté.

- Assurez-vous que le manche prolongateur, la tête du balai et le chiffon microfibre sont correctement raccordés.
- Pour nettoyer, assurez-vous que le manche prolongateur est correctement raccordé.
- Adoptez un mouvement régulier d'avant en arrière sur le sol, en poussant le balai pour l'éloigner puis en tirant pour le ramener vers vous. Passez le balai vapeur sur le sol en reculant, afin d'éviter de marcher sur la zone qui vient d'être nettoyée.
- Le chiffon microfibre absorbe l'humidité pendant le nettoyage. Cependant, en fonction de la surface du sol et du réglage d'intensité de la vapeur, de l'humidité résiduelle peut subsister. Dans ce cas, il est recommandé de laisser le sol sécher à l'air. Un ventilateur peut être dirigé vers la zone pour faciliter le séchage.

REMARQUE : Régler le bouton de commande de la vapeur sur FAIBLE permet de limiter l'humidité restante au sol.

REMARQUE : Pour éviter les déformations ou les dommages causés par la chaleur et l'humidité, le balai vapeur multifonctions ne doit être utilisé que sur des surfaces de sols correctement scellées.

- En raison de la grande taille de la tête du balai, il peut être difficile de nettoyer complètement certains types de sols (tels que les carreaux en céramique) qui comportent des interstices de jointoiement. Pour nettoyer en profondeur les jointoiements du sol, il est recommandé d'utiliser le balai vapeur multifonctions en mode nettoyage à la vapeur.

UTILISATION DU BALAI VAPEUR MULTIFONCTIONS

NETTOYAGE À LA VAPEUR

- Assurez-vous que les accessoires de nettoyage souhaités (buse de concentration, petite brosse ronde) sont correctement raccordés.
- Pour plus de commodité lors d'un nettoyage général, le manche prolongateur doit être enlevé afin que l'appareil fonctionne comme un nettoyeur vapeur portatif. Cependant, le manche peut être raccordé pour nettoyer les endroits difficiles d'accès, tels que les jointoiements des sols ou les plafonds. **VEILLEZ À TENIR LE MANCHE AVEC LES DEUX MAINS LORSQUE VOUS LE SOULEVEZ.**
- Dirigez la buse de concentration vers la surface que vous

souhaitez nettoyer à la vapeur. Adoptez un léger mouvement d'avant en arrière sur la zone pour améliorer le processus de nettoyage. Pour désinfecter les surfaces, réglez le bouton de commande de la vapeur sur ÉLEVÉ et maintenez la buse de pulvérisation à environ 1 cm de la surface pendant au moins 5 secondes. Cela éliminera efficacement les germes et les bactéries.

- Essayez les zones nettoyées à la vapeur avec un chiffon propre pour enlever la saleté détachée. Il est recommandé d'essuyer la zone pendant qu'elle est encore humide, mais soyez prudent en essuyant des surfaces telles que le métal qui peuvent toujours être chaudes.

SÉLECTION DES RÉGLAGES DE VAPEUR

Vous trouverez ci-dessous une liste générale de certaines des utilisations possibles du balai vapeur multifonctions, classées en fonction du réglage de l'intensité du bouton de commande de la vapeur. Elles ne sont destinées qu'à fournir des directives générales pour utiliser votre nettoyeur vapeur ; vous trouverez probablement bien d'autres utilisations dans votre domicile. Consultez la section Conseils généraux pour le nettoyage à la vapeur en page 14 pour obtenir d'autres idées d'utilisation de la puissance de la vapeur.

BASSE	<ul style="list-style-type: none"> • Revêtement de sol en bois stratifié/vernis • Tissus délicats • Meubles en bois
MOYEN	<ul style="list-style-type: none"> • La plupart des revêtements de sol (marbre scellé, pierre et céramique, vinyle, etc.) • Plans de travail et comptoirs • Accessoires de salle de bain et de cuisine • La plupart des tâches habituelles de nettoyage
ÉLEVÉE	<ul style="list-style-type: none"> • Revêtements de sol dans les zones à fort trafic (le réglage ÉLEVÉ n'est pas recommandé pour les parquets en bois) • Saleté et taches tenaces (graisse collée, etc.) • Tissus et linges de maison lourds

REMARQUE : En nettoyant à la vapeur, mieux vaut utiliser le réglage le plus faible possible du bouton de commande de la vapeur pour effectuer la tâche de manière simple et pratique. Commencez par les réglages inférieurs et augmentez-les uniquement si nécessaire pour effectuer rapidement et facilement la tâche de nettoyage requise.

Un réglage de vapeur supérieur augmente la quantité d'humidité générée avec la vapeur

CONSEILS GÉNÉRAUX POUR LE NETTOYAGE À LA VAPEUR

Vous trouverez un nombre quasiment illimité d'utilisations de votre balai vapeur multifonctions. Il n'existe aucune règle en matière de nettoyage à la vapeur et/ou d'accessoires que vous avez reçus avec votre appareil. Utilisez l'accessoire qui semble approprié pour effectuer la tâche prévue rapidement et facilement. Vous trouverez ci-dessous quelques directives pour commencer :

- De nombreuses surfaces nécessitent seulement une vaporisation avec la buse de pulvérisation pour les nettoyer et les désinfecter. Il convient ensuite de les essuyer avec un chiffon sec et propre, une serviette ou du papier absorbant.
Exemple : plans de travail, fours micro-ondes, plaques de cuisson, lavabos, accessoires de cuisine et de salle de bain
- Les brosses utilitaires en nylon peuvent être utilisées sur la plupart des surfaces pour la saleté, les souillures et les taches tenaces.
Exemple : aliments collés sur les fours et les portes des fours, déversements collés sur les plaques de cuisson, graisse et saletés dans la salle de bain et/ou la cuisine, joint en caoutchouc des réfrigérateurs, sous/autour des accessoires de la salle de bain et de la cuisine, joints des carrelages de la salle de bain, jointoiments
- Les brosses utilitaires en nylon sont également très efficaces pour enlever les marques et les taches sur les vêtements et les tissus d'ameublement. Cela peut être fait avec la vapeur seule ou avec un détachant conçu pour votre utilisation spécifique. NE mettez PAS n'importe quel type de produit chimique ou liquide dans votre nettoyeur vapeur ; seule de l'eau doit être utilisée dans l'appareil.
- La tête du balai avec le chiffon microfibre est principalement conçue pour une utilisation sur les sols, y compris le linoléum, les carrelages, le marbre, la pierre et plus encore. Cependant, elle peut également être utilisée sur les tissus d'ameublement, en fonction du type de tissu nettoyé.
- Une fois sèches, certaines taches (sur les tapis ou d'autres surfaces) peuvent nécessiter un nettoyage supplémentaire avec l'une des brosses utilitaires et/ou un produit conçu pour enlever les taches. Il est utile d'éponger en tamponnant avec une serviette sèche et propre pour faciliter l'élimination sur les tapis et les surfaces en tissu. Il est utile d'éponger en tamponnant avec une serviette sèche et propre pour faciliter l'élimination de la marque/

tache sur les tapis et les surfaces en tissu.

- La brosse utilitaire en laiton est utile pour les tâches difficiles telles que la grille de votre barbecue, le plateau de cuisson des fours, les roues, etc. N'utilisez PAS cette brosse sur des surfaces que les poils durs de la brosse risqueraient de rayer ou d'endommager.
- Le manche prolongateur doit être installé pour nettoyer les sols, mais il est également utile pour atteindre les endroits en hauteur ou difficiles d'accès. Lorsque vous soulevez l'appareil pour atteindre des endroits en hauteur, mieux vaut tenir le manche avec les deux mains pour un meilleur maintien.

DIRECTIVES D'ENTRETIEN ET DE RANGEMENT

Rangement approprié

Préparer votre balai vapeur multifonctions pour le ranger est rapide et simple. Une fois que vous avez terminé vos tâches de nettoyage à la vapeur, suivez les étapes indiquées ci-dessous.

1. Débranchez le cordon d'alimentation de la prise électrique.
2. Laissez l'appareil refroidir (au moins 5 minutes).
3. Enlevez tous les accessoires de l'appareil.
4. Enlevez le bouchon du réservoir d'eau et videz l'eau restante du réservoir d'eau dans un évier ou une cuve pour limiter les éventuels dépôts minéraux. Remettez le bouchon du réservoir d'eau une fois terminé.
5. Repliez le manche prolongateur à la longueur la plus courte (si l'espace de rangement est limité) et enrroulez le cordon d'alimentation autour des supports de cordon.
6. Rangez le balai vapeur multifonctions dans un lieu frais et sec, avec tous les accessoires.

ÉLIMINER LES DÉPÔTS MINÉRAUX

Un besoin d'entretien courant sur les appareils à vapeur est l'élimination des dépôts causés par la teneur élevée en minéraux dans l'alimentation en eau de nombreuses villes. Ces dépôts minéraux peuvent limiter l'efficacité et réduire la durée de vie de votre balai vapeur multifonctions.

Le meilleur moyen de limiter les dépôts minéraux est d'utiliser de l'eau distillée ou déminéralisée avec votre balai vapeur multifonctions.

De plus, il est recommandé d'appliquer la procédure de nettoyage ci-dessous au moins une fois par mois afin d'éliminer les dépôts qui se forment. Cela contribuera à prolonger la durée de vie de votre balai vapeur multifonctions et lui permettra de fonctionner à son potentiel maximum.

1. Suivez les **ÉTAPES 1 À 4** de la section **Rangement approprié** ci-dessus. Cependant, ne remettez pas le bouchon du réservoir d'eau à la fin de l'**ÉTAPE 4**.
2. Insérez la tige de nettoyage dans l'ouverture de la buse de vapeur pour éliminer les dépôts minéraux. Cela peut également être fait pour nettoyer les accessoires tels que la buse de concentration ou la tête du balai.

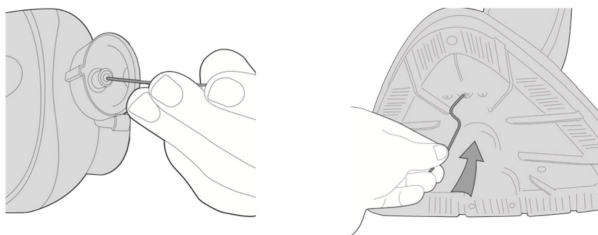

3. Utilisez la coupelle de mesure pour faire un mélange d'environ 100 ml d'eau distillée et 50 ml de vinaigre.
4. Versez lentement la solution eau-vinaigre dans le réservoir d'eau par l'orifice de remplissage, puis remettez le bouchon du réservoir d'eau.
5. Branchez le cordon d'alimentation, réglez le bouton de commande de la vapeur sur ÉLEVÉ et vaporisez tout le contenu du réservoir d'eau dans un évier ou une cuve.
6. Une fois le réservoir d'eau vidangé, éteignez l'appareil et remplissez le réservoir avec 380 ml d'eau distillée fraîche. Réglez le bouton de commande de la vapeur sur ÉLEVÉ et répétez l'**ÉTAPE 5**. Si vous avez utilisé une solution eau-vinaigre, vous devrez peut-être répéter cette opération jusqu'à ce que l'odeur de vinaigre se dissipe.
7. Remettez le bouchon du réservoir d'eau, débranchez le cordon d'alimentation et rangez le balai vapeur multifonctions comme d'habitude.

IMPORTANT : En moyenne, il est recommandé d'appliquer la procédure Éliminer les dépôts minéraux une fois par mois (si l'appareil est utilisé une fois par semaine). En cas d'utilisation plus fréquente, il faudra peut-être appliquer la procédure plus souvent afin que votre balai vapeur multifonctions continue de fonctionner à son plein potentiel. Ne dépassez pas 20 heures d'utilisation sans retirer les dépôts minéraux.

GUIDE DE DÉPANNAGE

PROBLÈME	CAUSE POSSIBLE	SOLUTION
L'appareil ne chauffe pas. Le voyant lumineux d'alimentation ne s'allume pas	L'appareil n'est pas branché.	Branchez le cordon électrique sur une prise.
	Un disjoncteur/interrupteur de défaut à la terre du domicile s'est déclenché ou un fusible a grillé.	Réinitialisez le disjoncteur/ l'interrupteur de défaut à la terre ou remplacez le fusible. Si vous avez besoin d'aide, contactez un électricien agréé.
L'appareil chauffe, mais ne génère pas de vapeur. Le voyant lumineux d'alimentation s'allume . (REMARQUE : Laissez toujours l'appareil chauffer pendant une durée appropriée avant de commencer à générer de la vapeur.)	Le réservoir d'eau est vide.	Remplissez le réservoir d'eau en suivant les procédures mentionnées sous « Remplir le réservoir d'eau »
	Dépôts minéraux dans l'appareil.	Consultez la section Éliminer les dépôts minéraux de ce manuel pour connaître la procédure d'élimination.
	La bille en laiton lestée raccordée à l'extrémité du tube d'eau à l'intérieur du réservoir d'eau s'est peut-être détachée.	Si la bille en laiton s'est détachée du tube, remettez-la simplement en la réenclenchant sur la buse noire à l'extrémité du tube.
La génération de vapeur est faible ou intermittente.	Le bouton de commande de la vapeur est réglé sur FAIBLE.	Augmenter le réglage du bouton de commande de la vapeur sur MOYEN ou ÉLEVÉ entraînera un flux de vapeur plus fort (et plus humide).
	Dépôts minéraux dans l'appareil.	Consultez la section Éliminer les dépôts minéraux de ce manuel pour connaître la procédure d'élimination.
L'appareil génère de l'eau dans le flux de vapeur.	Le bouton de commande de la vapeur est réglé sur ÉLEVÉ.	Avec le réglage ÉLEVÉ, de petites quantités d'eau peuvent être générées avec la vapeur. Diminuer le réglage du bouton de commande de la vapeur sur MOYEN ou FAIBLE réduit cette formation d'eau.
Un bruit de cliquetis provient du réservoir d'eau.	Le bruit est causé par la bille en laiton lestée raccordée à l'extrémité du tube d'eau à l'intérieur du réservoir.	La bille en laiton lestée est conçue pour permettre à l'appareil d'utiliser plus efficacement toute l'eau présente à l'intérieur du réservoir.

SPÉCIFICATIONS DU PRODUIT

SPÉCIFICATIONS DU PRODUIT

Alimentation : 1300 W

Tension d'entrée : 220 - 240 V CA 50/60 Hz

Fiche électrique : Type C (CEE 7/17)

Capacité du réservoir d'eau : 330 ml

Temps d'utilisation avec le réservoir plein : 15 min

Temps de chauffe : 30 sec

Longueur du câble : 5 m

Portée : 5,5 m

Réservoir amovible : Non

Filtre à eau dure : Non

Contrôle variable de la vapeur : Oui

Forme du pied : Triangulaire

CONTENU DE L'EMBALLAGE

1 balai vapeur

1 outil pour tapis

1 buse de concentration

1 petite brosse ronde

1 outil vertical

Environnement

Le symbole sur cet appareil indique qu'il ne doit pas être traité comme un déchet ménager. Au lieu de cela, il doit être remis au point de collecte applicable pour le recyclage des équipements électriques et électroniques. L'élimination doit être effectuée conformément aux réglementations environnementales locales en matière d'élimination des déchets. Pour obtenir des informations plus détaillées sur le traitement, la récupération et le recyclage de cet appareil, veuillez contacter votre mairie, votre service d'élimination des déchets ménagers ou le magasin où vous avez acheté l'appareil.



(NL) GEBRUIKSAANWIJZING
MULTIFUNCTIONELE STOOMREINIGER
ARTIKELNR.: 871125247592
MODELBELANGRIJKE VEILIGHEIDSINSTRUCTIES

BEWAAR DEZE INSTRUCTIES VOOR LATER GEBRUIK

Dit model is uitsluitend voor huishoudelijk gebruik. Bij commercieel gebruik van dit apparaat vervalt de fabrieksgarantie.

LEES ALLE INSTRUCTIES ALVORENS U UW STOOMREINIGER TE GEBRUIKEN

Bij het gebruik van een elektrisch apparaat moeten de basisveiligheidsmaatregelen in acht worden genomen, waaronder het volgende:

- Trek de stekker uit het stopcontact als het apparaat niet wordt gebruikt en voordat onderhoud wordt uitgevoerd.

WAARSCHUWINGEN

- TER VERMINDERING VAN HET RISICO VAN BRAND, ELEKTRISCHE SCHOKKEN OF LETSEL: Schakel apparaten altijd uit en trek na gebruik de stekker uit het stopcontact en voordat u het apparaat schoonmaakt of enig onderhoud uitvoert.



- **WAARSCHUWING:** Gevaar voor verbranding.
- Dit apparaat mag worden gebruikt door personen met verminderde lichamelijke, sensorische of geestelijke vermogens of met gebrek aan ervaring en kennis, indien zij onder toezicht staan of instructies hebben gekregen over het veilig gebruik van het apparaat en de gevaren ervan begrijpen.
- Kinderen mogen niet met het apparaat spelen.
- Houd het apparaat buiten het bereik van kinderen wanneer het onder spanning staat of aan het afkoelen is.
- Raak geen hete oppervlakken/opzetstukken op uw stoomreiniger aan. Het is normaal dat de stoomreiniger en de opzetstukken warm worden tijdens het gebruik, laat ze altijd afkoelen alvorens ze te hanteren.
- Het apparaat mag zolang het op het stopcontact is aangesloten niet onbeheerd worden achtergelaten.
- Het toestel mag niet worden gebruikt als het gevallen is, als er zichtbare tekenen of beschadigingen zijn of als het lekt.

- Vloeistof of stoom mag niet worden gericht op apparatuur die elektrische onderdelen bevat zoals de binnenkant van ovens.
- Stop onmiddellijk met het gebruik van het apparaat als het snoer beschadigd is.
- Ter voorkoming van veiligheidsrisico's moet het snoer door een bevoegde servicemonteur worden vervangen.
- Houd handen, voeten, losse kleding en haren uit de buurt van draaiende borstels.
- Gebruik alleen de bij het apparaat geleverde stekker.
- Statische elektriciteit: sommige tapijten kunnen een geringe statisch elektrische lading veroorzaken. Een eventuele statische ontlading is niet gevaarlijk voor de gezondheid.
- Gebruik uw toestel niet buitenshuis of op een nat oppervlak of voor het opnemen van vocht.
- Zuig geen harde of scherpe voorwerpen, lucifers, hete as, sigarettenpeuken of andere dergelijke voorwerpen op.
- Spuit niet met ontvlambare vloeistoffen, reinigingsvloeistoffen, spuitbussen of de dampen daarvan en neem deze niet op.
- Loop niet over het snoer wanneer u het apparaat gebruikt en verwijder de stekker niet door aan het snoer te trekken.
- Gebruik het snoer niet als handvat, trek het niet langs hoeken of scherpe randen en sluit geen deur over het snoer.
- Probeer geen verstoppingen te verwijderen met scherpe voorwerpen, aangezien dit schade aan de stoomreiniger kan veroorzaken. Verwijder verstoppingen alleen overeenkomstig deze handleiding.
- Berg de stoomreiniger op, op een koele, droge plaats, uit de buurt van kinderen.
- Alvorens de stoomreiniger op te bergen, moet u ervoor zorgen dat alle water/reinigingsmiddelreservoirs en de hardwaterfilter goed schoon en droog zijn.
- Zorg er altijd voor dat het concentratie-opzetstuk en de accessoires stevig op het handapparaat zijn aangesloten voordat u het gebruikt.
- Vul het schoonwaterreservoir altijd alleen met water, voeg nooit parfum, vlekkenverwijderaar of alcohol uit een productcontainer toe. Het vullen van het waterreservoir met heet of kokend water beschadigt het apparaat en maakt de garantie ongeldig.
- Zorg er altijd voor dat de reservoirs correct zijn gemonteerd voordat u de stoomreiniger gebruikt.
- Stofzuig uw tapijten altijd grondig en zorg ervoor dat harde vloeroppervlakken vrij zijn van gruis en vuil voordat u de

stoomreiniger gebruikt.

- Draag de stoomreiniger altijd aan de steel.
- Wees bij het schoonmaken op trappen extra voorzichtig.
- Stop bij een defect aan het apparaat of de oplader met het gebruik ervan.
- **Service door de dealer:** Om ervoor te zorgen dat dit apparaat veilig en efficiënt blijft werken, raden wij aan dat alle onderhoud of reparaties uitsluitend door een erkende onderhoudsmonteur van de leverancier worden uitgevoerd.
- Gebruik het apparaat niet om dieren of mensen schoon te maken.
- Gebruik het apparaat niet in een afgesloten ruimte met van olieverb, verfverdunner, sommige mottenwerende substanties of brandbaar stof of andere explosieve of giftige dampen.
- Niet gebruiken op leer, met was gepolijste meubelen of vloeren, synthetische stoffen, fluweel of andere delicate, stoomgevoelige materialen.
- **WAARSCHUWING: HEET OPPERVLAK**



IPX4: Voorwerp is beschermd tegen opspattend water, ongeacht de richting.

PRODUCTOMSCHRIJVING

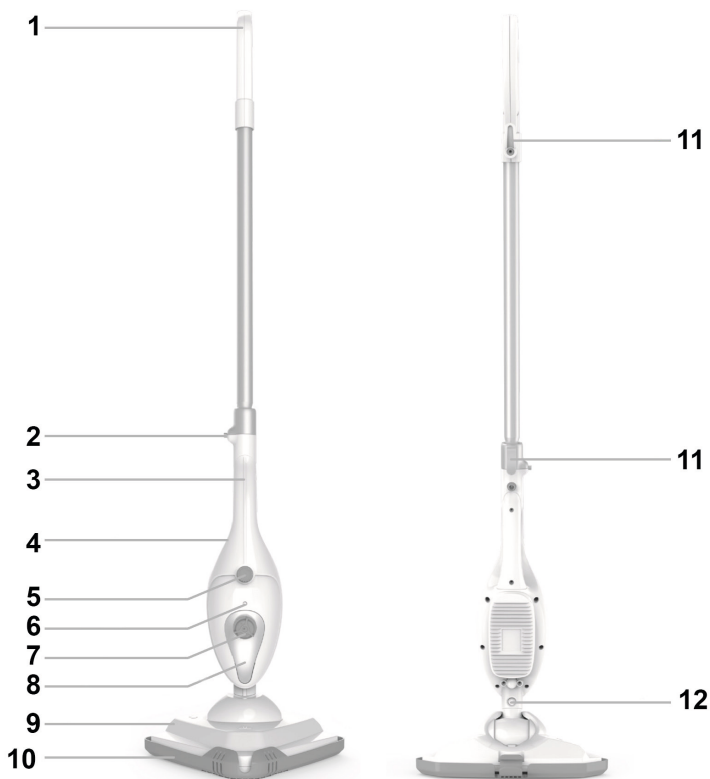

1. Handvat
2. Vergrendelingsknop voor de handgreep
3. Handgreep voor handstofzuiger
4. Stoomschakelaar voor handstofzuiger (verborgen)
5. Aan/uit en stoomregelaar
6. Stroomindicator
7. Dop waterreservoir
8. Waterreservoir (deel van apparaat)
9. Voet van de stoomreiniger
10. Tapijtloper
11. Snoerhaak
12. Accessoire-ontgrendelingsknop

OPMERKING: Het is niet aan te bevelen dit toestel op een onafgedichte vloer te gebruiken. Wees voorzichtig bij het stomen van vloeren die door warmte en vocht kunnen kromtrekken of beschadigd raken. Gebruik dit apparaat op dit soort oppervlakken in beperkte mate.

DE MULTIFUNCTIONELE STOOMREINIGER IN ELKAAR ZETTEN

Verlengstuk

1. Steek het verbindingstuk met schroefdraad in de onderkant van het verlengstuk op het hoofdgedeelte van het apparaat.
2. Om het verlengstuk weer uit elkaar te halen :
 - 1) Druk het ontgrendelknopje in, zodat het dikke gedeelte van de buis weggetrokken kan worden.
 - 2) Trek de buis er voorzichtig uit.

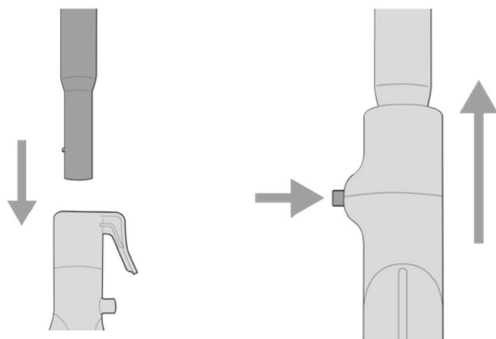

Voet van de stoomreiniger

1. Breng de voet van de stoomreiniger op een lijn met het hoofdapparaat zoals afgebeeld. De is dan hals met de stoompijp uitgelijnd.
2. Schuif de hals van de voet van de stoomreiniger in de stoompijp en druk de het apparaat stevig aan totdat de vergrendelknop in het gat klikt.
3. Om de voet van de stoomreiniger te verwijderen, drukt u de vergrendelknop stevig in terwijl u tevens de voet van de stoomreiniger van de stoompijp wegtrekt.

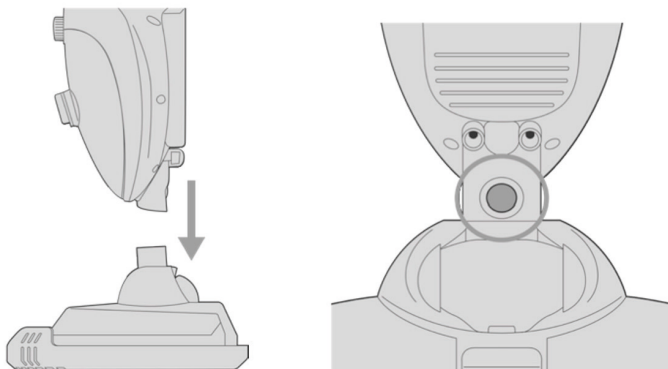

Concentrator-opzetstuk

WAARSCHUWING: De metalen punt van het concentratie-opzetstuk wordt heet tijdens het gebruik. Raak, ter voorkoming van brandwonden, de punt niet aan.

1. Lijn het concentratie-opzetstuk zoals hieronder afgebeeld uit met de stoompijp.
2. Schuif het concentratie-opzetstuk in de stoompijp en druk stevig op de ontgrendelknop die door het gat klikt.
3. Om het concentratie-opzetstuk te verwijderen, drukt u stevig op de ontgrendelknop terwijl u tegelijkertijd het concentratie-opzetstuk van de stoompijp wegtrekt.

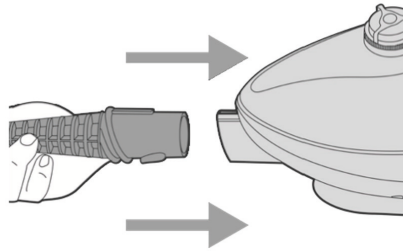

Rond borsteltje

LET OP: De metalen punt van het concentratie-opzetstuk wordt heet tijdens het gebruik. Laat het concentratie-opzetstuk ten minste 5 minuten afkoelen alvorens het ronde borsteltje aan te sluiten/los te koppelen.

1. Lijn het ronde borsteltje uit met het uiteinde van het concentratie-opzetstuk en druk stevig aan totdat het niet meer verder gaat.
2. Lijn het verticale gereedschap uit met de punt van het concentratie-opzetstuk en druk het stevig aan totdat het niet meer verder gaat.



Microvezelpads

1. Houd de rechthoekige vloerborstel stevig vast, leg de microvezelpad er op.
2. Houd met uw voet de hoek van het microvezelpad naar beneden en til de stoomreiniger op om deze te verwijderen.

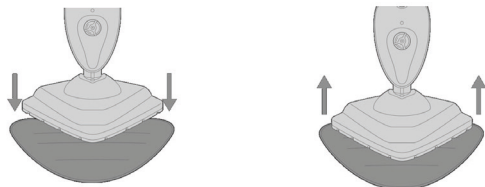

Het waterreservoir vullen

OPMERKING: Verwijder of snijd het kleine rubberen luchtventiel bovenop de watertankdop niet af (AFB. 9-A). Draai het apparaat niet ondersteboven als het waterreservoir vol is: via de luchtklep kan er dan wat water lekken.

1. Zorg ervoor dat de stoomregelaar in de "OFF"-stand (UIT) staat.
2. Draai de dop van het waterreservoir, zoals op de dop afgebeeld, een kwartslag in de richting "ontgrendelen" (naar links) en verwijder deze.
3. Vul de beker voorzichtig met de maximale hoeveelheid water en giet het via de vulopening in het waterreservoir. Herhaal dit nog maximaal twee keer om het waterreservoir tot de maximale capaciteit te vullen (het reservoir kan maximaal 380 ml. water bevatten).

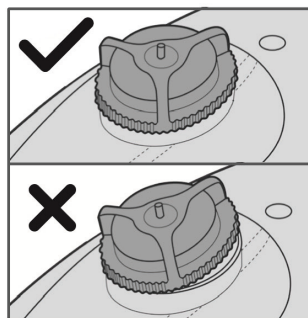
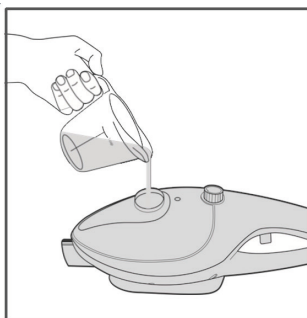
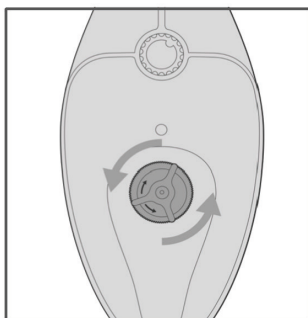

OPMERKING: De buis waardoor het water van het waterreservoir naar de waterkoker gaat, is met een koperen kogel verzwaard. Dit is zo ontworpen ter verbetering van de efficiëntie van het watergebruik. Het is normaal dat deze kogel tijdens het gebruik in het waterreservoir een ratelend geluid produceert.

Raadpleeg de Gids voor probleemoplossing voor aanwijzingen om de kogel op de juiste plaats te krijgen als u denkt dat de koperen bal van de buis is losgeraakt.

Bediening van de multifunctionele stoomreiniger

OPMERKING: Zorg ervoor dat het waterreservoir gevuld is en

dat alle gewenste opzetstukken zijn aangesloten voordat u deze stappen uitvoert.

1. Voor het eerste gebruik: verwijder de plastic beschermhoes die op de stekker zit en steek de stekker in een geschikt stopcontact.
2. Draai de stoomregelaar naar rechts van de "OFF" (UIT)-stand naar een van de drie standen: LOW (LAAG), of HIGH (HOOG). Het indicatielampje gaat onmiddellijk branden om aan te geven dat het apparaat aan staat en verwarmt.

OPMERKING: De benodigde stoomintensiteit is afhankelijk van de taak die met de stoom wordt uitgevoerd.

3. Na ongeveer 30 seconden hoort u een zoemend geluid omdat er stoom uit het apparaat komt.

WAARSCHUWING: Zorg er altijd voor dat de stoompijp en eventuele opzetstukken in een veilige richting zijn gericht (uit de buurt van uzelf, andere mensen, huisdieren en planten) wanneer er stoom wordt uitgestoten.

Gebruik van stoomregelaar en handgreep

1. Als handreiniger: Installeer de opzetstukken op de juiste manier, schakel de stroom in, draai de stoomknop van links naar rechts, wanneer de voorverwarming in orde is, kan de stoomreiniger met gemak worden gebruikt. U hoeft alleen maar de stoomknop in te drukken.

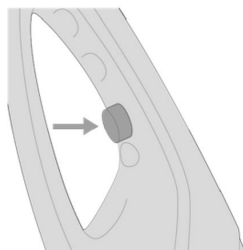
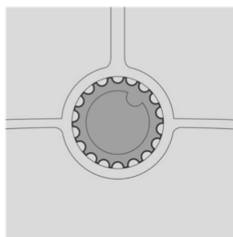

2. Dweilstand: Installeer eerst het handvat en opzetstukken op de juiste manier. Draai vervolgens de stoomknop van links naar rechts. Als het stoomniveau constant is, kan de stoomreiniger zonder meer werken (u hoeft niet op de stoomknop te drukken).

REINIGEN MET STOOM

OPMERKING: Aanbevolen wordt om de vloeren te stofzuigen voordat u gaat dweilen. Dit, om stof en vuildeeltjes te verwijderen.

- Zorg ervoor dat de verlengbuis, de voet van de stoomreiniger en

de microvezeldoek goed zijn aangesloten.

- Voor het dweilen moet u ervoor zorgen dat de verlengbuis goed is aangesloten.
- Maak een gelijkmatige heen-en-weergaande beweging over de vloer, waarbij u de dweil van u af duwt en weer naar u toe trekt. Loop, om te voorkomen dat u over het pas gedweilde gedeelte loopt, achteruit over de vloer.
- De microvezeldoek absorbeert tijdens het dweilen vocht. Maar, afhankelijk van het vloeroppervlak en de instelling van de stoomintensiteit, kan er wat restvocht achterblijven. In dit geval wordt extra tijd aanbevolen om de vloer aan de lucht te laten drogen. Een ventilator kan dan op dat gedeelte worden gericht om het drogen gemakkelijker te maken.
OPMERKING: Als u de stoomregelaar op de LOW (LAAG) zet, blijft er zo min mogelijk vocht op de vloer achter.
OPMERKING: Om kromtrekken of beschadiging door hitte en vocht te voorkomen, mag de multifunctionele stoomreiniger alleen worden gebruikt op goed afgedichte vloeroppervlakken.
- Door de grote afmetingen van de voet van de stoomreiniger kan het lastig zijn bepaalde soorten vloeren (van bijvoorbeeld keramische tegels) met voegspalten volledig schoon te maken. Om de voegen van de vloer grondiger te reinigen, wordt aanbevolen om de multifunctionele stoomreiniger in de stoomreinigingsmodus te gebruiken.

BEDIENING VAN DE multifunctionele stoomreiniger MET STOOM REINIGEN

- Controleer of de benodigde reinigungsopzetstukken (concentratie-opzetstuk, rond borsteltje) goed zijn aangesloten.
- Verwijder over het algemeen, om makkelijk te werken, de verlengingsbuis. Het apparaat werkt dan als een handstoomreiniger. Maar voor het reinigen van moeilijk bereikbare plaatsen, zoals voegen op vloeren of plafonds, kan echter de verlengbuis worden bevestigd. **ZORG ERVOOR DAT U DE BUIS MET TWEE HANDEN ONDERSTEUNT WANNEER U DEZE OPTILT.**
- Richt het concentratie-opzetstuk op het oppervlak dat u wilt stomen. Maak, voor een betere reiniging, lichte heen-en-weergaande bewegingen over het oppervlak. Om oppervlakken te ontsmetten, zet u de stoomregelaar op HIGH (HOOG) en houdt u het opzetstuk minstens 5 seconden ongeveer een centimeter van het oppervlak. Dit doodt kiemen en bacteriën het effectiefst.

- Veeg, om losgekomen vuil en aanslag te verwijderen, de gestoomde zones af met een schone doek. Het is aan te bevelen het gebied af te vegen terwijl het nog nat is, maar wees voorzichtig bij het afvegen van oppervlakken zoals metaal. Deze kunnen nog heet zijn.

KIEZEN VAN DE STOOMINSTELLINGEN

Hieronder ziet u een algemene opsomming van slechts enkele van de mogelijke toepassingen van de multifunctionele stoomreiniging, gescheiden door de intensiteitsinstelling van de stoomregelaar. Deze zijn slechts bedoeld als algemene wenken voor het gebruik van uw stoomreiniger. Waarschijnlijk ontdekt u nog vele andere toepassingen in en rondom uw huis. Zie het hoofdstuk Algemene stoomtips op pagina 14 voor meer ideeën over het gebruik van stoom.

LOW (LAAG)	<ul style="list-style-type: none"> • -Gelakt / laminaat hardhouten vloeren • -Fijne stoffen • -Houten kasten
MEDIUM (MIDDEL)	<ul style="list-style-type: none"> • -De meeste vloeren (afgedicht marmer, steen en keramiek, vinyl enz.) • -Werkbladen • -Bad- en keukenarmaturen • -De meeste dagelijkse schoonmaaktaken
HIGH (Hoog)	<ul style="list-style-type: none"> • Vloeren in druk belopen ruimten (instelling HIGH (HOOG) niet aanbevolen voor hardhouten vloeren) • Hardnekkig vuil en vlekken (aangekoekt vet, enz.) • Zwaar linnen en stoffen

OPMERKING: Bij het stomen kunt u het beste de laagst mogelijke instelling van de stoomregelaar gebruiken. Zo kunt u het werk gemakkelijk en comfortabel uitvoeren. Begin met lagere instellingen en verhoog alleen indien nodig om de vereiste reinigingstaak snel en gemakkelijk uit te voeren. Hogere stoominstellingen verhogen de hoeveelheid vocht die met de stoom wordt uitgestoten.

ALGEMENE TIPS VOOR HET STOMEN

U vindt bijna onbeperkte gebruiksmogelijkheden voor uw multifunctionele stoomreiniger. Er zijn geen vaste regels als het om het reinigen met stoom gaat of om de opzetstukken die u bij uw apparaat heeft gekregen. Gebruik het hulpstuk waarmee u uw werk snel en gemakkelijk voltooit. Hieronder volgen een paar richtlijnen om u op weg te helpen:

- Veel oppervlakken hoeven alleen maar met de smalle opzetstuk te worden besproeid om ze te reinigen en te desinfecteren. Vervolgens worden ze afgenomen met een schone droge doek, een handdoek of een papieren handdoek.
Bijv.: keukenbladen, magnetrons, fornuizen, badkamergootstenen, keuken- en badarmaturen
- Nylon opzetborstels kunnen op de meeste oppervlakken worden gebruikt. Dit, voor moeilijk te verwijderen vuil, plekken of vlekken.
Bijv.: aangekoekte voedselresten op ovens en ovendeuren, aangekoekte gemorste etensresten op fornuizen, badaanslag en/of keukenvet en -vuil, rubberen afdichting op de koelkast, onder/rond bad- en keukenarmaturen, naden van badtegels, voegen
- De nylon borstels zijn ook zeer effectief bij het verwijderen van plekken en vlekken uit kleding en bekleding. Dit kan met alleen stoom worden gedaan of met een vlekkenverwijderaar die speciaal voor uw soort gebruik is bedoeld. DOE GEEN chemische of vloeibare producten in uw stoomreiniger. In het apparaat mag uitsluitend water worden gebruikt.
- Het voetstuk van de stoomreiniger met microvezeldoek is hoofdzakelijk ontworpen voor gebruik op vloeren, als linoleum, tegels, marmer, steen en meer. Het kan echter ook worden gebruikt voor stoffering, afhankelijk van het soort stof dat wordt gereinigd.
- Na het drogen kan het nodig zijn sommige vlekken (op tapijt of andere oppervlakken) nog wat extra te schrobben met een van de opzetborstels en/of een product dat speciaal voor vlekverwijdering bedoeld. Op tapijt en stoffen oppervlakken kan het helpen om met een schone droge handdoek te deppen. Op tapijt en stoffen oppervlakken kan het helpen de plek/vlek te verwijderen met een schone droge handdoek.
- De koperen borstel is handig voor het zware werk zoals een BBQ grill, ovenrooster en wielen van banden. Gebruik deze borstel NIET op iets waar de harde borstelharen krassen of schade kunnen veroorzaken.
- De verlengbuis moet voor het reinigen van vloeren worden bevestigd. Deze is echter ook nuttig om bij plaatsen boven het hoofd of anderszins moeilijk bereikbare plaatsen te komen. Wanneer u het toestel optilt om bij hoge plekken te kunnen komen, kunt u voor een betere ondersteuning de buis met beide handen vastpakken.

WENKEN VOOR VERZORGING EN OPBERGEN

Correct opbergen

Uw multifunctionele stoomreiniger voorbereiden om op te bergen gaat snel en eenvoudig. Wanneer u klaar bent met het schoonmaken gaat u als volgt te werk.

1. Trek de stekker uit het stopcontact.
2. Laat het toestel (ten minste 5 minuten) afkoelen.
3. Verwijder alle opzetstukken van het toestel.
4. Verwijder de dop van het waterreservoir en laat er het resterende water in een gootsteen of bad uitlopen. Zo wordt de vorming van mineralen zoveel mogelijk beperkt. Plaats de dop van het reservoir terug als u klaar bent.
5. Schuif de verlengbuis in tot de kortste lengte (als de opslagruimte beperkt is), en wikkel het netsnoer rond de kabelhaken.
6. Berg de multifunctionele stoomreiniger op een koele, droge plaats samen met alle hulpstukken op.

KALKAANSLAG VERWIJDEREN

Het komt vaak voor dat kalkaanslag van stoomtoestellen moet worden verwijderd. Deze wordt veroorzaakt door het hoge mineraalgehalte in veel gemeentelijke watervoorzieningen. Deze kalkaanslag kan de doeltreffendheid beperken en de levensduur van uw multifunctionele stoomreiniger bekorten.

De beste manier om de opbouw van mineralen tot een minimum te beperken is gedestilleerd of gedemineraliseerd water te gebruiken wanneer u uw multifunctionele stoomreiniger gebruikt.

Bovendien wordt, om eventuele aanslag te verwijderen, aanbevolen de onderstaande reinigingsprocedure ten minste eenmaal per maand uit te voeren. Dit draagt bij aan een langere de levensduur van uw multifunctionele stoomreiniger en het optimaal functioneren van het apparaat.

1. Volgde **STAPPEN 1-4** onder het hoofdstuk **Correct opbergen** hierboven. Vervang het water echter niet
Plaats de dop van het reservoir terug aan het einde van **STAP 4**.
2. Steek de reinigingspin in de opening van de stoompijp om de minerale aanslag te verwijderen. Dit kan ook worden gedaan om accessoires zoals de het concentratie-opzetstuk of de voet van de stoomreiniger schoon te maken.

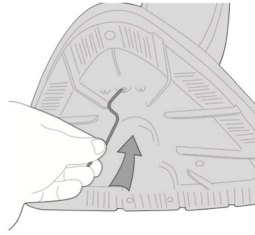
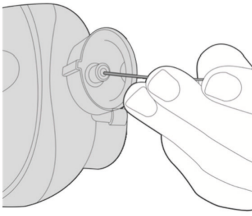

3. Gebruik de maatbeker en maak een mengsel van ca. 100 ml gedestilleerd water en 50 ml azijn.
4. Giet het water-azijnmengsel via de vulopening in het waterreservoir en plaats vervolgens de dop van het waterreservoir terug.
5. Steek de stekker in het stopcontact, zet de stoomregelaar op HOOG en sproei de volledige inhoud van de watertank in een gootsteen of badkuip.
6. Zodra het waterreservoir leeg is, schakelt u het toestel uit en vult u het reservoir opnieuw met 380 ml gedestilleerd water. Zet de stoomregelaar weer op HOOG en herhaal **STAP 5**. Als u een water-azijnmengsel hebt gebruikt, moet u dit wellicht herhalen totdat de azijngeur is verdwenen.
7. Plaats de dop van het waterreservoir terug, trek de stekker uit het stopcontact en berg de multifunctionele stoomreiniger op zoals altijd.

BELANGRIJK: Aanbevolen wordt de procedure Verwijderen van kalkaanslag gemiddeld eenmaal per maand uit te voeren (indien het apparaat eenmaal per week wordt gebruikt). Bij frequenter gebruik kan het nodig zijn de procedure vaker te volgen om uw multifunctionele stoomreiniger optimaal te laten werken. Gebruik niet langer dan 20 uur zonder kalkaanslag te verwijderen.

GIDS VOOR PROBLEEMOPLOSSING

PROBLEEM	MOGELIJKE OORZAAK	OPLOSSING
Het apparaat warmt niet op. Voedingslampje brandt niet	Het apparaat is niet aangesloten.	Steek de stekker in het stopcontact.
	De stroomonderbreker/ aardlekschakelaar van het huishouden was geactiveerd of een zekering is gesmolten.	Stel de stroomonderbreker / aardlekschakelaar opnieuw in of vervang de zekering. Contacteer zo nodig een erkend elektricien.
Apparaat warmt op, maar stoomt niet. Voedingslampje brandt wel. OPMERKING: Geef het apparaat altijd ruim de tijd om op te warmen en stoom te maken.)	Het waterreservoir is leeg.	Vul het waterreservoir bij volgens de onderstaande procedure "Waterreservoir vullen"
	Kalkaanslag in het apparaat.	Zie het hoofdstuk Verwijderen van kalkaanslag van deze handleiding voor de verwijderingsprocedure.
	De verzwaarde koperen kogel aan het uiteinde van de waterbuis in de watertank kan losgekomen zijn.	Als de koperen kogel van de buis is losgeraakt, kunt u deze eenvoudig weer vastmaken door deze op de zwarte opening aan het uiteinde van de buis te klikken.
De stoomafgifte is zwak of wordt regelmatig onderbroken.	Stoomregelaar staat op LOW (LAAG).	Als u de stoomregelaar op MEDIUM (MIDDEL) of HIGH (HOOG) zet, krijgt u een sterkere (en nattere) stroomstroom.
	Kalkaanslag in het apparaat.	Zie het gedeelte Verwijderen van kalkaanslag in deze handleiding voor de verwijderingsprocedure.
Het apparaat stoot water uit in de stroomstroom.	Stoomregelaar staat op HIGH (HOOG).	Bij de instelling HIGH (HOOG) kunnen kleine hoeveelheden water samen met de stoom vrijkomen. Door de stoomregelaar op MEDIUM (MIDDEL) of LOW (LAAG) te zetten, worden deze watervlekken verminderd.
Er komt een ratelend geluid uit het waterreservoir.	Het geluid wordt veroorzaakt door een verzwaarde koperen kogel verbonden met het uiteinde van de waterbuis in de tank.	De verzwaarde koperen kogel is zo bedoeld. Deze draagt er aan bij dat al het water in de tank efficiënter wordt gebruikt.

PRODUCTSPECIFICATIES

PRODUCTSPECIFICATIES

Vermogen: 1300 W

Ingangsspanning: 220 - 240 V AC 50/60 Hz

Stekker : Type C (CEE 7/17)

Capaciteit waterreservoir : 330 ml

Gebruikstijd vol reservoir : 15 min.

Opwarmtijd: 30 sec.

Kabellengte: 5 m

Bereik: 5,5 m

Afneembaar reservoir: Nee

Hard-waterfilter : Nee

Variabele stoomregeling: Ja

Vorm voet : Driehoek

IN DE VERPAKKING

Een stoomreiniger

Een tapijtreiniger

Een concentratie-opzetstuk

Een rond borsteltje

Een verticaal hulpmiddel

Milieu

Het symbool op dit apparaat betekent dat dit apparaat niet als huishoudelijk afval mag worden behandeld. In plaats daarvan moet het worden ingeleverd bij het correcte inzamelpunt voor de recycling van elektrische en elektronische apparatuur. Verwijdering moet gebeuren in overeenstemming met de plaatselijke milieuvorschriften voor afvalverwijdering. Voor nadere informatie over de behandeling, terugwinning en recycling van dit apparaat kunt u contact opnemen met het gemeentebestuur, uw huisvuil- en afvalverwerkingsdienst of de winkel waar u het apparaat hebt gekocht.



IT MANUALE DI ISTRUZIONI
SCOPA A VAPORE MULTIFUNZIONE
ARTICOLO N.: 871125247592
IMPORTANTI ISTRUZIONI DI SICUREZZA

CONSERVARE QUESTE ISTRUZIONI PER CONSULTAZIONI FUTURE

Questo modello è destinato esclusivamente all'uso domestico. L'uso commerciale dell'apparecchio annulla la garanzia del produttore.

LEGGERE TUTTE LE ISTRUZIONI PRIMA DI UTILIZZARE LA SCOPA A VAPORE

Quando si utilizza un elettrodomestico, adottare sempre le misure di sicurezza di base, comprese le seguenti:

- Scollegare l'apparecchio dalla presa di corrente quando non è in uso e prima di eseguire la manutenzione.

AVVERTENZE

- **PER RIDURRE IL RISCHIO DI INCENDI, SCOSSE ELETTRICHE O LESIONI:** spegnere sempre gli apparecchi e staccarli dalla presa di corrente dopo l'uso e prima di effettuare la pulizia o qualsiasi operazione di manutenzione.



- **AVVERTENZA:** pericolo di scottatura.
- Questo apparecchio può essere utilizzato da persone con capacità fisiche, sensoriali o mentali ridotte o che non dispongono dell'esperienza o della conoscenza necessaria purché siano supervisionate o abbiano ricevuto le istruzioni per un uso sicuro dell'apparecchio e comprendano i rischi associati.
- I bambini non devono giocare con l'apparecchio.
- Tenere l'apparecchio fuori dalla portata dei bambini quando è collegato all'alimentazione o durante il suo raffreddamento.
- Non toccare aree/accessori caldi della scopa a vapore. È normale che la scopa a vapore e gli accessori si surriscaldino durante l'uso: lasciarli sempre raffreddare prima di maneggiarli.
- L'apparecchio non deve essere lasciato incustodito quando è collegato alla presa di corrente.
- L'apparecchio non deve essere utilizzato se è caduto o se presenta segni di danni visibili o perdite.
- Né liquido né vapore devono essere diretti verso apparecchiature

contenenti componenti elettriche come, ad esempio, l'interno dei forni.

- Se il cavo di alimentazione è danneggiato, interrompere immediatamente l'uso dell'apparecchio.
- Per evitare rischi per la sicurezza, il cavo di alimentazione deve essere sostituito da un tecnico dell'assistenza Agency autorizzato.
- Tenere mani, piedi, indumenti ampi e capelli lontani dalle spazzole rotanti.
- Utilizzare solo le spine fornite con l'apparecchio.
- Elettricità statica: alcuni tipi di tappeti e moquette possono provocare un piccolo accumulo di elettricità statica. Le scariche statiche non rappresentano un pericolo per la salute.
- Non utilizzare l'apparecchio all'esterno o su superfici bagnate o per raccogliere sostanze liquide.
- Non raccogliere oggetti duri o affilati, fiammiferi, cenere calda, mozziconi di sigaretta o altri oggetti simili.
- Non raccogliere liquidi infiammabili, fluidi detergenti, sostanze spray o relativi vapori o spruzzarli sull'apparecchio.
- Non calpestare il cavo di alimentazione durante l'utilizzo dell'apparecchio, né tirarlo per staccare la spina.
- Non utilizzare il cavo di alimentazione per trasportare l'apparecchio, non tirarlo attorno ad angoli e spigoli vivi né chiudervi sopra le porte.
- Non tentare di rimuovere le ostruzioni con oggetti appuntiti poiché ciò potrebbe causare danni alla scopa a vapore; rimuovere le ostruzioni solo come indicato in questa guida.
- Conservare la scopa a vapore in un luogo asciutto e fresco e lontano da bambini.
- Prima di riporre la scopa a vapore, assicurarsi che tutti i serbatoi dell'acqua/del detergente e il filtro decalcificante siano completamente puliti e asciutti.
- Assicurarsi sempre che il beccuccio concentratore e gli accessori siano collegati saldamente all'unità portatile prima dell'uso.
- Riempire sempre il serbatoio dell'acqua solo con acqua, non aggiungere mai profumo, smacchiatore o sostanza alcoliche. Riempire il serbatoio dell'acqua con acqua calda o bollente danneggerà l'apparecchio e invaliderà la garanzia.
- Assicurarsi sempre che i serbatoi siano inseriti correttamente prima di utilizzare la scopa a vapore.
- Prima di utilizzare la scopa a vapore, pulire sempre accuratamente i tappeti con l'aspirapolvere e assicurarsi che i pavimenti siano privi di sabbia e detriti.

- Trasportare sempre la scopa a vapore per l'impugnatura.
- Prestare particolare attenzione durante la pulizia delle scale.
- Smettere di utilizzare l'apparecchio o il caricatore se sono difettosi.
- **Assistenza Agency:** per garantire il continuo funzionamento sicuro ed efficiente dell'apparecchio, si raccomanda di far eseguire qualsiasi operazione di assistenza o riparazione esclusivamente da un tecnico dell'assistenza Agency autorizzato.
- Non utilizzare l'apparecchio su animali o persone.
- Non utilizzare l'apparecchio in ambienti saturi di vapori rilasciati da vernici a base oleosa, diluenti per vernici, sostanze antitarre, polveri infiammabili o altri vapori esplosivi o tossici.
- Non utilizzare su pelle, mobili o pavimenti lucidati a cera, tessuti sintetici, velluto o altri materiali delicati e sensibili al vapore.
- **ATTENZIONE: SUPERFICIE CALDA**



IPX4: il prodotto è protetto dagli spruzzi d'acqua provenienti da qualsiasi direzione.

DESCRIZIONE DEL PRODOTTO

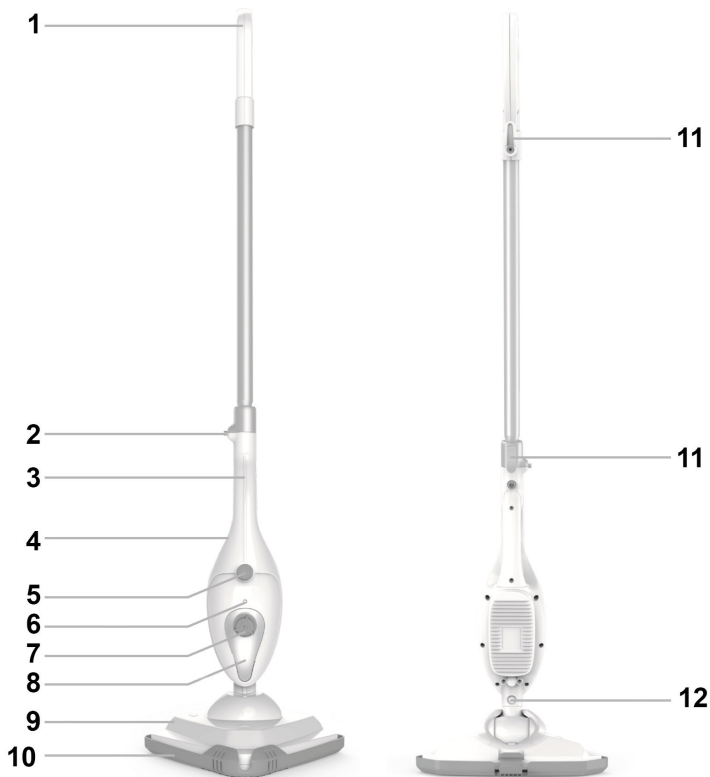

1. Impugnatura
2. Pulsante di rilascio dell'impugnatura
3. Impugnatura unità portatile
4. Grilletto del vapore dell'unità portatile (nascosto)
5. Manopola di controllo del vapore e di accensione/spegnimento
6. Spia di alimentazione
7. Tappo del serbatoio dell'acqua
8. Serbatoio dell'acqua (parte dell'unità)
9. Testina della scopa
10. Accessorio per la pulizia dei tappeti
11. Cavo a rilascio rapido
12. Pulsante di sgancio della testina per pavimenti accessori

NOTA: si sconsiglia di utilizzare questa unità su pavimenti non sigillati. Prestare attenzione durante la pulizia a vapore di pavimenti che potrebbero essere deformati o danneggiati dal calore e dall'umidità, e limitare l'uso dell'unità su questi tipi di superfici.

ASSEMBLAGGIO DELLA SCOPA A VAPORE MULTIFUNZIONE

Tubo di prolunga

1. Inserire il connettore filettato nell'estremità inferiore del tubo di prolunga sull'unità principale.
2. Per disassemblare il tubo di prolunga:
 - 1) Premere verso il basso il pulsante di sgancio e far ritrarre la clip sul tubo.
 - 2) Estrarre il tubo con cautela.

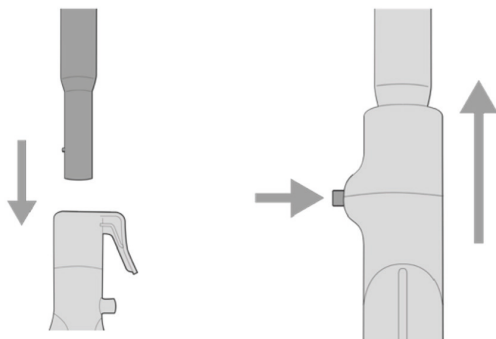

Testina della scopa

1. Allineare la testina della scopa all'unità principale come mostrato, in modo che il collo sia in linea con il bocchettone del vapore.
2. Far scorrere il collo della testina per pavimenti nel bocchettone del vapore premendo con decisione il pulsante di rilascio dell'unità finché non scatta attraverso il foro.
3. Per rimuovere la testina per pavimenti, premere con decisione il pulsante di sblocco estraendo contemporaneamente la testina per pavimenti dal bocchettone del vapore.

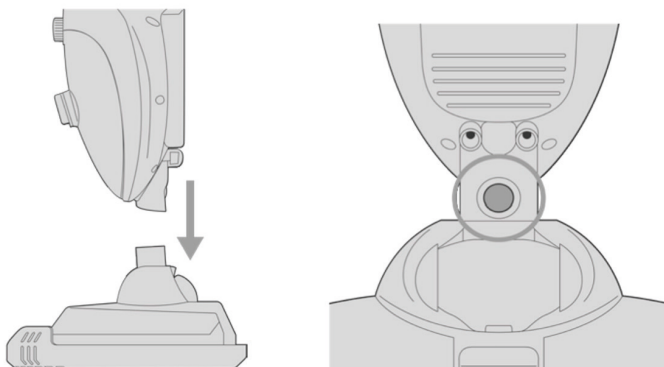

Beccuccio concentratore

ATTENZIONE: la punta metallica del beccuccio concentratore si surriscalda durante l'uso. Non toccarla per evitare di scottarsi.

1. Allineare il beccuccio concentratore al bocchettone del vapore come mostrato di seguito.
2. Far scorrere il beccuccio concentratore nel bocchettone del vapore premendo con decisione il pulsante di rilascio dell'unità finché non scatta attraverso il foro.
3. Per rimuovere il beccuccio concentratore, premere con decisione il pulsante di rilascio estraendo contemporaneamente il beccuccio concentratore dal bocchettone del vapore.

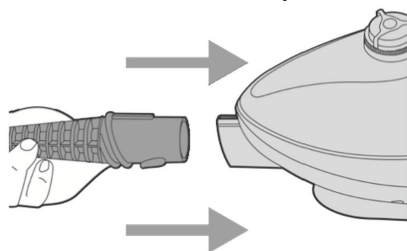

Spazzoline rotonde

ATTENZIONE: la punta metallica del beccuccio concentratore si surriscalda durante l'uso. Prima di tentare di collegare/scollegare una spazzolina rotonda, attendere che il beccuccio concentratore si raffreddi per almeno 5 minuti.

1. Allineare la spazzolina rotonda alla punta del beccuccio concentratore e premerla con decisione fino in fondo.
2. Allineare l'accessorio verticale alla punta del beccuccio concentratore e premerlo con decisione fino in fondo.



Panni in microfibra

1. Tenere ferma la spazzola per pavimenti rettangolare e applicarvi sopra il panno in microfibra.
2. Con il piede, tenere abbassato l'angolo del panno in microfibra e sollevare la scopa a vapore per rimuoverlo.

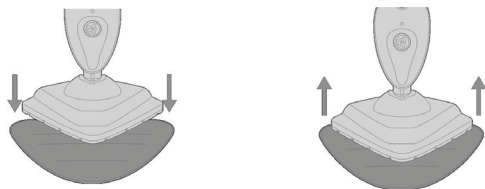

Riempimento del serbatoio dell'acqua

NOTA: non rimuovere né tagliare la piccola valvola dell'aria in gomma sopra il tappo del serbatoio dell'acqua (FIGURA 9-A). Non capovolgere l'unità quando il serbatoio dell'acqua è pieno, in quanto dalla valvola dell'aria potrebbe fuoriuscire dell'acqua.

1. Assicurarsi che la manopola di controllo del vapore sia impostata su "OFF".
2. Ruotare il tappo del serbatoio dell'acqua di un quarto di giro nella direzione di sblocco (in senso antiorario) come indicato dall'illustrazione sul tappo, quindi rimuoverlo.
3. Riempire con cautela il misurino dell'acqua fino al livello massimo e versare l'acqua nel serbatoio attraverso l'apposito foro. Ripetere la procedura ancora due volte al massimo fino a riempire il serbatoio dell'acqua alla capacità massima (il serbatoio può contenere un massimo di 380 ml di acqua).

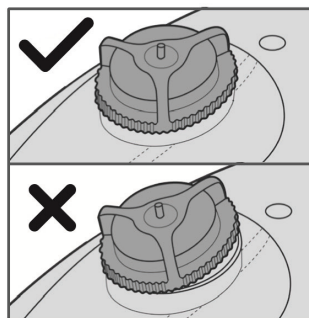
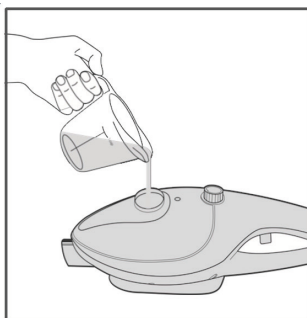
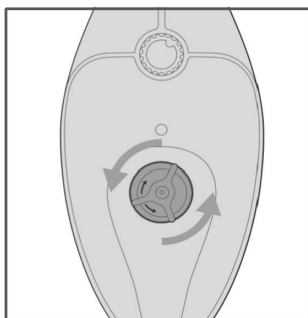

NOTA: il tubo che trasferisce l'acqua dal serbatoio dell'acqua alla caldaia è tenuto verso il basso da un peso a sfera in ottone, progettato intenzionalmente per consentire un consumo più efficiente dell'acqua. È normale che questo peso emetta un rantolio all'interno del serbatoio dell'acqua durante l'uso. Se si ritiene che il peso in ottone si sia staccato dal tubo, consultare la Guida alla risoluzione dei problemi per istruzioni su come riattaccarlo.

Funzionamento della scopa a vapore multifunzione

NOTA: assicurarsi che il serbatoio dell'acqua sia stato riempito e che tutti gli accessori desiderati siano collegati prima di eseguire questi passaggi.

1. Al primo utilizzo, rimuovere la copertura protettiva in plastica sulla spina elettrica, quindi collegare il cavo di alimentazione a una presa elettrica facilmente accessibile.
2. Ruotare la manopola di controllo del vapore in senso orario spostandola da "OFF" a LOW o HIGH. La spia di alimentazione si illuminerà immediatamente per indicare che l'unità è accesa e in fase di riscaldamento.
NOTA: il livello di intensità del vapore desiderato dipende dal tipo di pulizia corrente.
3. Dopo circa 30 secondi, l'unità emetterà un ronzio non appena inizia a emettere il vapore.

ATTENZIONE: assicurarsi sempre che il bocchettone del vapore e tutti gli accessori puntino verso una direzione sicura (lontano da se stessi, altre persone, animali domestici e piante) durante l'emissione del vapore.

Uso del pulsante del vapore e dell'impugnatura

1. Modalità portatile: installare gli accessori nel modo corretto, accendere l'apparecchio, quindi girare la manopola del vapore da sinistra a destra. Terminato il preriscaldamento, basta premere il pulsante del vapore per iniziare a usare la scopa a vapore.

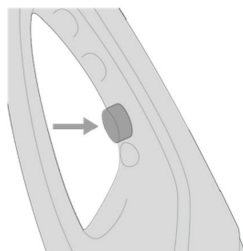
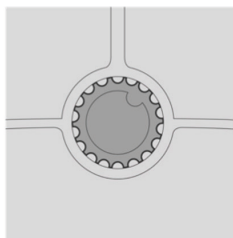

2. Modalità puliscipavimenti: montare innanzitutto l'impugnatura e gli accessori nel modo corretto, accendere l'apparecchio, quindi girare la manopola del vapore da sinistra a destra. Iniziare a usare la scopa a vapore non appena il flusso del vapore è costante (non premere il pulsante del vapore).

PULIZIA A VAPORE DEI PAVIMENTI

NOTA: prima di pulire i pavimenti, si consiglia di passare

l'aspirapolvere per rimuovere polvere e particelle di sporco.

- Assicurarsi che il tubo di prolunga, la testina per pavimenti e il panno in microfibra siano collegati correttamente.
- Assicurarsi che il tubo di prolunga sia collegato correttamente quando si puliscono i pavimenti.
- Usare un movimento costante avanti e indietro sul pavimento, allontanando e tirando l'apparecchio verso di sé. Procedere all'indietro per evitare di calpestare l'area appena pulita.
- Il panno in microfibra assorbirà l'umidità durante la pulizia. Tuttavia, a seconda della superficie del pavimento e del livello di intensità del vapore, è possibile che rimanga un po' di umidità residua. In questo caso, si consiglia di lasciare asciugare il pavimento. Per facilitare l'asciugatura, è possibile usare un ventilatore direzionandolo verso l'area desiderata.

NOTA: se si imposta la manopola di controllo del vapore su LOW, la quantità di umidità che rimane sul pavimento sarà ridotta.

NOTA: per evitare deformazioni o danni causati dal calore e dall'umidità, la scopa a vapore multifunzione deve essere utilizzata solo su superfici del pavimento adeguatamente sigillate.

- A causa delle grandi dimensioni della testina per pavimenti, potrebbe risultare difficile pulire efficacemente alcuni tipi di pavimenti (come piastrelle di ceramica) con fughe di malta. Per una pulizia più accurata delle fughe delle piastrelle, si consiglia di utilizzare la scopa a vapore multifunzione in modalità unità portatile.

Funzionamento della scopa a vapore multifunzione

PULIZIA A VAPORE

- Assicurarsi che gli accessori di pulizia desiderati (beccuccio concentratore, spazzolina rotonda) siano collegati correttamente.
- Per praticità durante le operazioni di pulizia, si consiglia di rimuovere il tubo di prolunga in modo che l'unità funzioni come un pulitore a vapore portatile. Tuttavia, è possibile utilizzare il tubo per pulire punti difficili da raggiungere, come fughe di piastrelle o soffitti. **SOLLEVARE IL TUBO CON CAUTELA TENENDOLO CON DUE MANI.**
- Direzionare il beccuccio concentratore verso la superficie da pulire. Per risultati migliori, usare un leggero movimento avanti e indietro sopra l'area da pulire. Per disinfettare le superfici, impostare la manopola di controllo del vapore su HIGH e tenere la bocchetta del

getto di vapore a circa 1 cm dalla superficie interessata per almeno 5 secondi, al fine di uccidere germi e batteri in modo più efficace.

- Passare le superfici trattate con un panno pulito per rimuovere lo sporco dissolto e le macchie ostinate. Si consiglia di eseguire questa operazione quando le superfici sono ancora bagnate, ma prestare attenzione con determinate superfici, come quelle di metallo, in quanto potrebbero essere ancora calde.

SELEZIONE DEI LIVELLI DI INTENSITÀ DEL VAPORE

Di seguito viene riportato un elenco generale di alcuni dei possibili usi della scopa a vapore multifunzione, corredati dal livello d'intensità del vapore corrispondente. Queste sono soltanto alcune linee guida generali per l'uso del pulitore a vapore; l'utilizzatore troverà tante altre modalità di impiego dell'apparecchio per le pulizie domestiche. Fare riferimento alla sezione dei suggerimenti generali a pagina 14 per altre idee su come sfruttare il potere pulente del vapore.

LOW	<ul style="list-style-type: none">• Pavimenti laccati/laminati• Tessuti delicati• Mobili in legno
MEDIUM	<ul style="list-style-type: none">• La maggior parte dei pavimenti (marmo sigillato, pietra e ceramica, vinile ecc.)• Ripiani• Superfici di bagno e cucina• Per la maggior parte delle routine di pulizia
HIGH	<ul style="list-style-type: none">• Pavimenti in aree ad alto calpestio (livello HIGH non consigliato per i pavimenti in legno)• Sporco e macchie ostinate (incrostazioni di grasso, ecc.)• Biancheria e tessuti pesanti

NOTA: durante la pulizia a vapore, è meglio utilizzare il livello di vapore più basso possibile che consente di completare l'operazione facilmente e comodamente. Iniziare con i livelli più bassi e aumentare solo se è necessario pulire l'area interessata in modo rapido e facile.

Un livello di vapore più alto aumenta la quantità di umidità che viene emessa con il vapore.

CONSIGLI GENERALI SULLA PULIZIA A VAPORE

La scopa a vapore multifunzione è un apparecchio che si presta a usi illimitati. Può essere utilizzata in diversi modi grazie agli accessori in dotazione con l'unità. Utilizzare qualsiasi accessorio che si reputi

più adatto a ottenere i risultati di pulizia desiderati in modo rapido e semplice. Di seguito sono riportate alcune linee guida preliminari:

- Molte superfici possono essere pulite e disinfettate semplicemente spruzzandovi sopra del vapore, quindi strofinandole con un panno pulito e asciutto, un asciugamano o un panno di carta.

AD ES.: piani cucina, forni a microonde, piani cottura, sanitari, superfici di cucine e bagni

- Le spazzole multiuso in nylon possono essere utilizzate sulla maggior parte delle superfici per rimuovere sporco e macchie ostinate.

AD ES.: forni, sportelli di forni e piani cottura incrostati, superfici di bagni e/o cucine unte o macchiate, guarnizioni in gomma del frigorifero, sotto/intorno agli elementi di bagni e cucine, fughe delle piastrelle, stucature

- Le spazzole multiuso in nylon sono anche molto efficaci per rimuovere le macchie da indumenti e tappezzeria. A tal fine, è possibile utilizzare solo il vapore o aiutarsi con uno smacchiatore adatto all'uso specifico. NON mettere alcun tipo di prodotto chimico o liquido nel pulitore a vapore; nell'unità deve essere utilizzata solo acqua.
- La testina per pavimenti con il panno in microfibra è progettata principalmente per essere usata sui pavimenti, inclusi linoleum, piastrelle, marmo, pietra e altro ancora. Tuttavia, può essere utilizzata anche su imbottiti, a seconda del tipo di tessuto da pulire.
- Una volta asciutte, è possibile che alcune macchie (sia sulla moquette che su altre superfici) richiedano di essere ripassate con una delle spazzole multiuso e/o con un prodotto adatto alla rimozione delle macchie. Per facilitare la rimozione delle macchie, è utile tamponare la moquette e le superfici in tessuto con un asciugamano pulito e asciutto. Per facilitare la rimozione delle macchie, è utile tamponare la moquette e le superfici in tessuto con un asciugamano pulito e asciutto.
- La spazzola multiuso in ottone è utile per pulire superfici molto incrostate, ad esempio griglie di barbecue e forni, cerchi d'auto, ecc. NON utilizzare questa spazzola su oggetti che potrebbero rovinarsi o graffiarsi a causa delle setole dure.
- Il tubo di prolunga serve per pulire i pavimenti, ma è anche utile per accedere a punti sopraelevati o altrimenti difficili da raggiungere. Quando si solleva l'unità per raggiungere i punti sopraelevati, è consigliabile afferrare il tubo con entrambe le mani per un migliore supporto.

LINEE GUIDA RELATIVE ALLA MANUTENZIONE E ALLO STOCCAGGIO

Stoccaggio corretto

Prima di riporre la scopa a vapore multifunzione, ci sono alcuni semplici e rapidi passaggi da eseguire. Una volta terminata la pulizia a vapore, seguire i passaggi elencati di seguito.

1. Scollegare il cavo di alimentazione dalla presa elettrica.
2. Lasciare raffreddare l'unità (per almeno 5 minuti).
3. Rimuovere tutti gli accessori dall'unità.
4. Rimuovere il tappo del serbatoio dell'acqua e svuotare il serbatoio dell'acqua in un lavandino o in una vasca per ridurre al minimo il potenziale accumulo di minerali. Al termine, rimettere il tappo del serbatoio dell'acqua.
5. Accorciare la prolunga il più possibile (se lo spazio di stoccaggio è limitato) e avvolgere il cavo di alimentazione attorno alle apposite staffe.
6. Conservare la scopa a vapore multifunzione in un luogo fresco e asciutto, insieme a tutti gli accessori.

RIMOZIONE DELL'ACCUMULO DI MINERALI

Un'esigenza di manutenzione comune per gli apparecchi a vapore è la rimozione dell'accumulo di minerali causato dall'uso dell'acqua del rubinetto. Questo accumulo può limitare l'efficacia della scopa a vapore multifunzione e ridurre la durata.

Il modo migliore per ridurre al minimo l'accumulo di minerali consiste nell'utilizzare acqua distillata o demineralizzata con la scopa a vapore multifunzione. Inoltre, si raccomanda di eseguire la procedura di pulizia riportata di seguito almeno una volta al mese per rimuovere eventuali depositi. Questo contribuirà a prolungare la durata della scopa a vapore multifunzione e a mantenerne al massimo le prestazioni.

1. Seguire i **PASSI 1-4** nella sezione **Stoccaggio corretto** riportata sopra. Tuttavia, non rimuovere il tappo dell'acqua alla fine del **PASSO 4**.
2. Inserire l'apposito spillo nell'apertura del bocchettone del vapore per rimuovere il calcaree. Questa operazione può essere eseguita anche per pulire gli accessori, ad esempio il beccuccio concentratore o la testina per pavimenti.

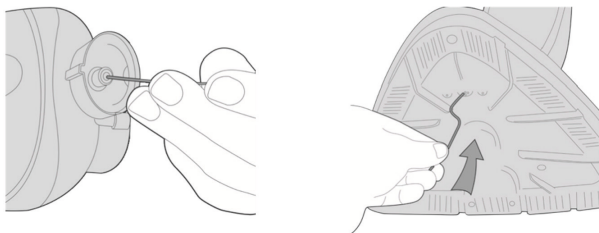

3. Utilizzare il misurino per preparare una miscela di circa 100 ml acqua distillata e 50 ml aceto.
4. Versare lentamente la soluzione di acqua e aceto nel serbatoio dell'acqua attraverso l'apposito foro, quindi riposizionare il tappo del serbatoio dell'acqua.
5. Collegare il cavo di alimentazione, impostare la manopola di controllo del vapore su HIGH e spruzzare l'intero contenuto del serbatoio dell'acqua in un lavandino o in una vasca.
6. Una volta svuotato il serbatoio dell'acqua, spegnere l'unità e riempire il serbatoio con 380 ml di acqua distillata. Impostare la manopola di controllo del vapore su HIGH e ripetere il **PASSO 5**. Se è stata utilizzata una soluzione di acqua e aceto, potrebbe essere necessario ripetere l'operazione finché non scompare l'odore di aceto.
7. Riposizionare il tappo del serbatoio dell'acqua, scollegare il cavo di alimentazione e riporre la scopa a vapore multifunzione.

IMPORTANTE: in media, si consiglia di eseguire la procedura di rimozione dei depositi di minerali una volta al mese (se l'unità viene utilizzata una volta alla settimana). Se si usa la scopa a vapore multifunzione più spesso, la procedura deve essere eseguita più frequentemente per garantirne il funzionamento ottimale. Non usare l'apparecchio per più di 20 ore senza rimuovere l'accumulo di minerali.

GUIDA ALLA RISOLUZIONE DEI PROBLEMI

PROBLEMA	POSSIBILE CAUSA	SOLUZIONE
L'unità non si riscalda. La spia di alimentazione non si accende	L'unità non è collegata all'alimentazione.	Collegare il cavo di alimentazione a una presa elettrica.
	Il salvavita/l'interruttore differenziale è scattato o è bruciato un fusibile.	Reimpostare il salvavita/l'interruttore differenziale o sostituire il fusibile. Per assistenza, contattare un elettricista qualificato.
L'unità si riscalda, ma non emette vapore. La spia di alimentazione si accende. (NOTA: lasciare sempre tempo all'unità di riscaldarsi e di iniziare a produrre vapore.)	Il serbatoio dell'acqua è vuoto.	Riempire il serbatoio dell'acqua attenendosi ai passaggi rilevanti riportati di seguito.
	Accumulo di minerali nell'unità.	Consultare la sezione Rimozione dell'accumulo di minerali di questo manuale per le istruzioni pertinenti.
	Il peso a sfera in ottone che è collegato all'estremità del tubo dell'acqua all'interno del serbatoio dell'acqua potrebbe essersi staccato.	Se il peso in ottone si è staccato dal tubo, è sufficiente riattaccarlo facendolo scattare di nuovo nell'ugello nero all'estremità del tubo.
La produzione del vapore è debole o intermittente.	La manopola di controllo del vapore è impostata su LOW.	Portando il livello del vapore su MEDIUM o HIGH, il flusso di vapore diventerà più forte (e più umido).
	Accumulo di minerali nell'unità.	Consultare la sezione Rimozione dell'accumulo di minerali di questo manuale per le istruzioni pertinenti.
L'unità rilascia acqua oltre al vapore.	La manopola di controllo del vapore è impostata su HIGH.	Quando l'unità è impostata su HIGH, insieme al vapore possono essere emesse piccole quantità di acqua. Impostando la manopola di controllo del vapore su un valore più basso - MEDIUM o LOW - si ridurrà l'emissione di acqua.
Il serbatoio dell'acqua emette un rantolio.	Il rumore è causato dal peso in ottone collegato all'estremità del tubo dell'acqua all'interno del serbatoio.	Si tratta di una caratteristica di progettazione intenzionale che consente all'unità di utilizzare in modo più efficiente tutta l'acqua all'interno del serbatoio.

SPECIFICHE DEL PRODOTTO

SPECIFICHE DEL PRODOTTO

Alimentazione: 1.300 W

Tensione in ingresso: 220-240 V CA 50/60 Hz

Spina elettrica: Tipo C (CEE 7/17)

Capacità del serbatoio dell'acqua: 330 ml

Durata di utilizzo del serbatoio pieno: 15 min

Tempo di riscaldamento: 30 sec

Lunghezza del cavo: 5 m

Portata: 5,5 m

Serbatoio rimovibile: no

Filtro decalcificante: no

Controllo variabile del vapore: sì

Forma della base: triangolo

CONTENUTO DELLA CONFEZIONE

1x scopa a vapore

1x accessorio per tappeti

1x beccuccio concentratore

1x spazzolina rotonda

1x accessorio verticale

Ambiente

Il simbolo presente su questo apparecchio indica che non può essere trattato come rifiuto domestico. Al contrario, deve essere portato negli appositi punti di raccolta dedicati al riciclaggio di apparecchiature elettriche ed elettroniche. Lo smaltimento deve avvenire nel rispetto delle normative ambientali locali in materia di smaltimento dei rifiuti. Per informazioni maggiormente dettagliate sul trattamento, il recupero e il riciclaggio dell'apparecchio, contattare il proprio ufficio comunale locale, il servizio di nettezza urbana e smaltimento dei rifiuti o il negozio nel quale è stato acquistato l'apparecchio.



(ES) MANUAL DE INSTRUCCIONES
MOPA A VAPOR MULTIFUNCIONAL
N.º DE REFERENCIA: 871125247592
INSTRUCCIONES DE SEGURIDAD IMPORTANTES

GUARDE ESTAS INSTRUCCIONES PARA SU USO FUTURO

Este modelo es solo para uso doméstico. El uso comercial de esta unidad anula la garantía del fabricante.

LEA TODAS LAS INSTRUCCIONES ANTES DE UTILIZAR SU MOPA A VAPOR

Al utilizar un aparato eléctrico, se deben tomar las precauciones básicas, incluidas las siguientes:

- Desenchúfelo de la toma de corriente cuando no se esté utilizando y antes de realizar tareas de mantenimiento.

ADVERTENCIAS

- **PARA REDUCIR EL RIESGO DE INCENDIO, DESCARGA ELÉCTRICA O LESIÓN:** Desenchufe siempre los aparatos de la toma de corriente después del uso y antes de limpiar el aparato o de realizar cualquier tarea de mantenimiento.



- **ADVERTENCIA:** Peligro de quemaduras.
- Aquellas personas con capacidades físicas, sensoriales o mentales reducidas, o bien con falta de experiencia y conocimientos, pueden usar este aparato si cuentan con supervisión o han recibido instrucciones sobre el uso seguro del aparato y comprenden los peligros que conlleva su uso.
- No permita que los niños jueguen con el aparato.
- Mantenga el aparato fuera del alcance de los niños cuando esté encendido o enfriándose.
- No toque las partes/accesorios calientes de la mopa a vapor. Es normal que la mopa a vapor y los accesorios se calienten durante el uso; deje siempre que se enfríen antes de manipularlos.
- El aparato no debe dejarse sin vigilancia mientras está conectado a la toma de corriente.
- El aparato no debe usarse si se ha caído, si muestra signos de estar dañado ni si tiene fugas.
- No se debe dirigir líquido ni vapor hacia equipos que contengan componentes eléctricos, tales como el interior de hornos.

- Si el cable de alimentación está dañado, deje de usar el aparato de inmediato.
- Para evitar riesgos de seguridad, el cable de alimentación debe reemplazarlo un técnico de servicio.
- Mantenga las manos, los pies, la ropa suelta y el pelo alejados de los cepillos giratorios.
- Utilice únicamente el enchufe suministrado con el aparato.
- Electricidad estática: algunas moquetas pueden causar una pequeña acumulación de electricidad estática. Las descargas estáticas no son peligrosas para la salud.
- No use el aparato al aire libre, sobre superficies mojadas ni para recoger agua.
- No recoja objetos duros ni afilados, cerillas, cenizas calientes, colillas de cigarrillos ni otros artículos similares.
- No pulverice ni recoja líquidos inflamables, líquidos de limpieza, aerosoles ni sus vapores.
- No pase por encima del cable de alimentación cuando utilice el aparato ni retire el enchufe tirando del cable.
- No utilice el cable de alimentación como asa, no tire del cable de alimentación alrededor de esquinas o bordes afilados ni cierre una puerta sobre el cable de alimentación.
- No intente eliminar las obstrucciones con objetos punzantes, ya que podría dañar la mopa a vapor; elimine las obstrucciones solo como se indica en esta guía.
- Guarde la mopa a vapor en una zona fresca y seca, fuera del alcance de los niños.
- Antes de guardar la mopa a vapor, asegúrese de que todos los depósitos de agua/detergente y el filtro de agua dura estén bien limpios y secos.
- Asegúrese siempre de que la boquilla de concentración y los accesorios estén bien conectados al dispositivo portátil antes de utilizarlo.
- Rellene siempre el depósito de agua limpia solo con agua, no añada nunca perfume, quitamanchas ni alcohol. Llenar el depósito de agua con agua caliente o hirviendo dañará la máquina e invalidará la garantía.
- Asegúrese siempre de que los depósitos están correctamente colocados antes de utilizar la mopa a vapor.
- Aspire siempre a fondo las alfombras y asegúrese de que las zonas de suelo duro estén libres de arena y residuos antes de utilizar la mopa a vapor.
- Coja siempre la mopa a vapor por el mango.

- Tenga especial precaución al limpiar escaleras.
- No continúe usando el aparato ni el cargador si parecen defectuosos.
- **Servicio de agencia:** Para garantizar el funcionamiento continuo, seguro y eficiente de este aparato, recomendamos que únicamente técnicos de servicio de una agencia autorizada lleven a cabo el mantenimiento y la reparación.
- No utilice el aparato para limpiar animales ni personas.
- No utilice el aparato en espacios cerrados en los que haya vapores emitidos por pintura a base de aceite, diluyente de pintura, algunas sustancias antipolillas, polvo inflamable ni otros vapores explosivos o tóxicos.
- No lo utilice sobre cuero, muebles o suelos pulidos con cera, telas sintéticas ni otros materiales delicados sensibles al vapor.
- **PRECAUCIÓN: SUPERFICIE CALIENTE**



IPX4: el producto está protegido contra las salpicaduras de agua, independientemente de su dirección.

DESCRIPCIÓN DEL PRODUCTO

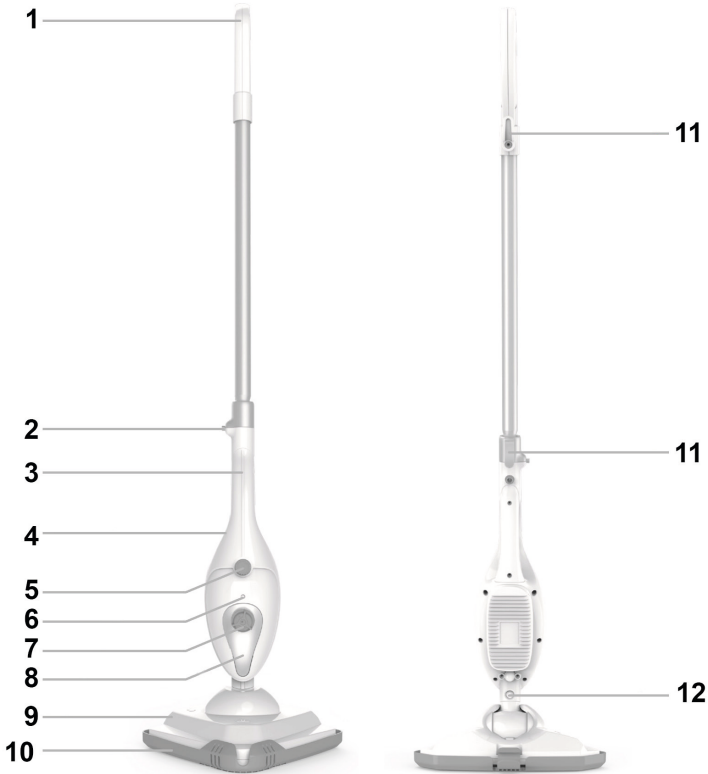

1. Mango
2. Botón de liberación del mango
3. Mango del accesorio manual
4. Gatillo de vapor del accesorio manual (oculto)
5. Mando de encendido/apagado y control de vapor
6. Indicador de potencia
7. Tapón del depósito de agua
8. Depósito de agua (parte de la unidad)
9. Cabezal de la mopa
10. Accesorio para alfombras
11. Cable de liberación rápida
12. Botón de liberación de cabezal de suelo accesorio

NOTA: No se recomienda el uso de esta unidad en suelo sin sellar. Tenga precaución al limpiar con vapor suelos que puedan deformarse o dañarse con calor y humedad y limite el uso de esta unidad en ese tipo de superficies.

MONTAJE DE LA MOPA A VAPOR MULTIFUNCIONAL

Barra de extensión

1. Inserte el conector roscado en la parte inferior de la base del tubo de extensión en la unidad principal.
2. Para desmontar el tubo de extensión:
 - 1) Presione hacia abajo el botón de liberación y haga que se retraiga la hebilla en el tubo.
 - 2) Tire con cuidado del tubo para sacarlo.

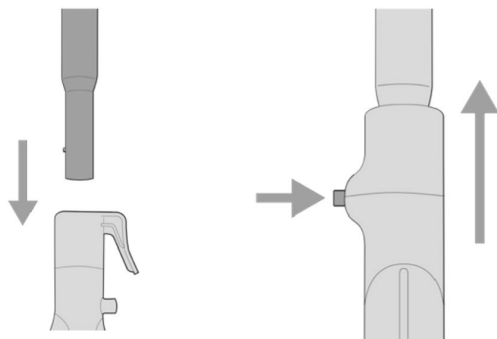

Cabezal de la mopa

1. Alinee el cabezal de la mopa con la unidad principal tal y como se muestra, de modo que el cuello esté alineado con la boquilla de vapor.
2. Deslice el cuello del cabezal de la mopa en la boquilla de vapor, presionando con firmeza hasta que el botón de liberación se encaje a través del orificio.
3. Para retirar el cabezal de la mopa, presione con firmeza el botón de liberación mientras tira al mismo tiempo del cabezal para alejarlo de la boquilla de vapor.

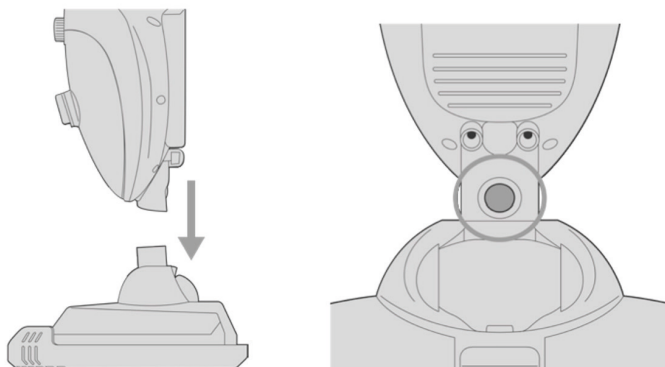

Boquilla de concentración

PRECAUCIÓN: La punta metálica de la boquilla de concentración se calienta durante el uso. No toque la punta para evitar quemaduras.

1. Alinee la boquilla de concentración con la boquilla de vapor, tal y como se muestra a continuación.
2. Deslice la boquilla de concentración en la boquilla de vapor, presionando con firmeza hasta que el botón de liberación se encaje a través del orificio.
3. Para retirar la boquilla de concentración, presione con firmeza el botón de liberación mientras tira al mismo tiempo de la boquilla de concentración para alejarla de la boquilla de vapor.

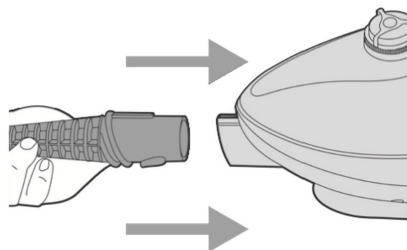

Cepillos redondos pequeños

PRECAUCIÓN: La punta metálica de la boquilla de concentración se calienta durante el uso. Deje que la boquilla de concentración se enfríe al menos 5 minutos antes de intentar conectar/ desconectar un cepillo redondo pequeño.

1. Alinee el cepillo redondo pequeño con la punta de la boquilla de concentración y presiónelo con firmeza hasta el fondo.
2. Alinee la herramienta vertical con la punta de la boquilla de concentración y presiónela con firmeza hasta el fondo.

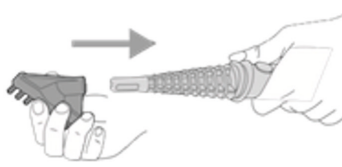
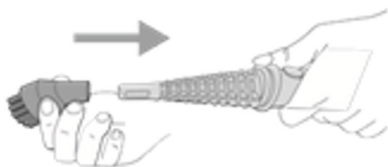

Gamuzas de microfibra

1. Sostenga con estabilidad el cepillo de suelo y coloque sobre él la gamuza de microfibra.
2. Con el pie, sujete la esquina de la gamuza de microfibra y levante la mopa a vapor para despegarla.

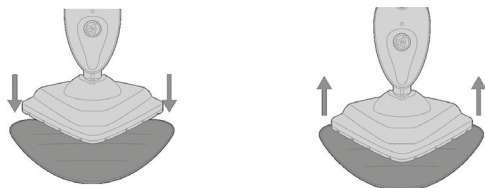

Llenado del depósito de agua

NOTA: No retire ni corte la válvula de aire de goma pequeña en la parte superior del tapón del depósito de agua (FIGURA 9-A). No ponga la unidad boca abajo cuando el depósito de agua esté lleno, ya que podría derramarse agua a través de la válvula de aire.

1. Asegúrese de que el mando de control del vapor esté colocado en la posición de “APAGADO”.
2. Gire el tapón del depósito de agua un cuarto de vuelta en la dirección de “Abrir” (hacia la izquierda) tal y como se indica en la ilustración del tapón, y retírelo.
3. Llène con cuidado el vaso con la cantidad máxima de agua y viértala en el depósito a través del orificio de llenado. Repita el procedimiento hasta dos veces más para llenar el depósito de agua hasta su capacidad máxima (el depósito puede contener un máximo de 380 ml de agua).

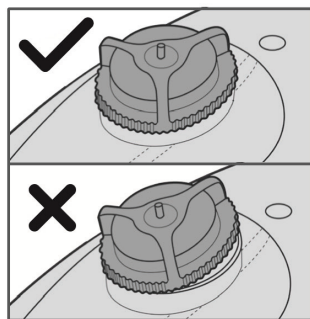
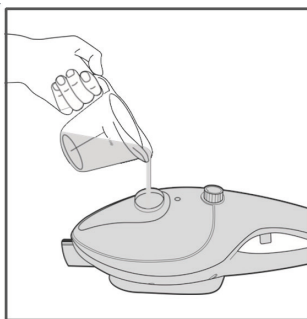
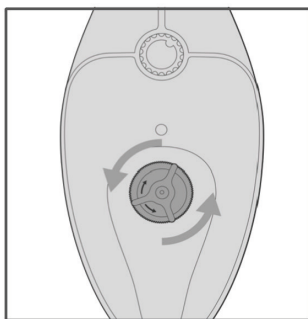

NOTA: El tubo que transfiere el agua desde el depósito de agua al hervidor se sujeta hacia abajo con una bola de latón. Se ha diseñado así a propósito para mejorar la eficiencia del uso de agua. Es normal que esta bola genere un ruido de vibración dentro del depósito de agua durante el uso.

Si cree que la bola de latón se ha soltado del tubo, consulte la Guía de solución de problemas para obtener instrucciones sobre cómo volver a conectarla.

Funcionamiento de la mopa a vapor multifuncional

NOTA: Asegúrese de que el depósito de agua se haya llenado y que todos los accesorios que desee usar estén conectados antes de seguir estos pasos.

1. Si es la primera vez que utiliza la mopa, retire la cubierta de plástico protectora que se incluye con el enchufe eléctrico; enchufe el cable de alimentación en una toma eléctrica adecuada.
2. Gire el mando de control de vapor a la derecha desde la posición “APAGADO” a uno de estos tres ajustes: BAJO, MEDIO o ALTO; la luz indicadora de encendido se iluminará de inmediato para indicar que la unidad está encendida y que se está calentando.

NOTA: El ajuste de intensidad del vapor que desee depende de la tarea que vaya a realizar con vapor.

3. Tras aproximadamente 30 segundos, escuchará un zumbido a medida que la unidad comienza a emitir vapor.

PRECAUCIÓN: Asegúrese siempre de que la boquilla de vapor y cualquier accesorio apunten a una dirección segura (alejados de usted, otras personas, mascotas y plantas) cuando se emita el vapor.

Uso del botón de vapor y del mango

1. Modo de accesorio manual: Instale los accesorios correctamente, encienda la unidad y gire el mando de vapor de izquierda a derecha; cuando se haya precalentado, el vaporizador se puede utilizar fácilmente con solo pulsar el botón de vapor.

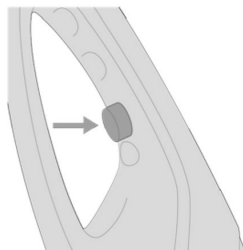
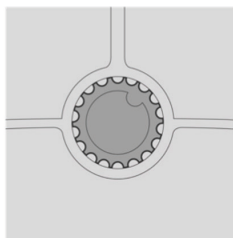

2. Modo de mopa: Instale primer el mango y los accesorios correctamente y, a continuación, gire el mando de vapor de izquierda a derecha; cuando el flujo de vapor sea uniforme, se puede utilizar la mopa (no es necesario pulsar el botón de vapor).

MOPA A VAPOR

NOTA: Se recomienda aspirar los suelos antes de pasar la mopa, para eliminar el polvo y las partículas de suciedad.

- Asegúrese de que estén conectados correctamente la barra de extensión, el cabezal de la mopa y el paño de microfibra.
 - Para pasar la mopa, asegúrese de que esté conectada correctamente la barra de extensión.
 - Realice un movimiento uniforme hacia atrás y hacia delante sobre el suelo, alejando la mopa y llevándola de nuevo hacia usted. Avance hacia atrás por el suelo, para evitar caminar sobre la zona por la que acaba de pasar la mopa.
 - El paño de microfibra absorberá la humedad al pasar la mopa. Sin embargo, según la superficie del suelo y el ajuste de intensidad del vapor, puede quedar algo de humedad residual. Si es así, se recomienda dejar un tiempo para que el suelo se seque. Se puede dirigir un ventilador hacia la zona para facilitar el secado.
- NOTA: Al ajustar el mando de control de vapor en BAJO contribuirá a minimizar la humedad que queda en el suelo.**
- NOTA: Para evitar deformar o dañar el suelo por el calor y la humedad, la mopa de vapor multifuncional solo debe utilizarse en superficies de suelo selladas correctamente.**
- Debido al gran tamaño del cabezal de la mopa, puede que sea difícil limpiar totalmente algunos tipos de suelo (como los de baldosas de cerámica) que tengan grietas de lechada. Para limpiar más a fondo la lechada en suelos, se recomienda usar la mopa a vapor multifuncional en modo de limpieza de vapor.

FUNCIONAMIENTO de la mopa a vapor multifuncional LIMPIEZA A VAPOR

- Asegúrese de que estén conectados correctamente los accesorios de limpieza que desee (boquilla de concentración, cepillo redondo pequeño).
- Para mayor comodidad al realizar una limpieza general, debe retirarse la barra de extensión para que la unidad funcione como un limpiador a vapor de mano. No obstante, la barra se puede conectar para limpiar zonas de difícil acceso, como lechada en suelos o techos. **TENGA CUIDADO Y SOSTENGA LA BARRA CON DOS MANOS AL LEVANTARLA.**
- Dirija la boquilla de concentración hacia la superficie para aplicar el vapor. Realice un movimiento ligero hacia atrás y hacia delante sobre la zona para mejorar el proceso de limpieza. Para desinfectar superficies, ajuste el mando de control de vapor en ALTO y sostenga la boquilla de chorro a alrededor de 1,5 cm de la superficie durante al menos 5 segundos. Así eliminará de forma eficaz gérmenes y bacterias.

- Pase un paño limpio por las áreas a las que se ha aplicado vapor para retirar la suciedad y los residuos sueltos. Se recomienda pasar el paño mientras la zona esté aún húmeda, pero tenga cuidado con algunas superficies como las metálicas, ya que pueden estar todavía calientes.

SELECCIÓN DE AJUSTES DE VAPOR

A continuación, se incluye una lista de algunos usos posibles de la mopa a vapor multifuncional, según el ajuste de intensidad del mando de control de vapor. Se indican como pautas generales a la hora de usar la mopa; posiblemente encuentre una amplia variedad de usos distintos en su hogar. Consulte la sección de Consejos generales de limpieza con vapor en la página 14 para obtener más ideas sobre cómo usar la potencia del vapor.

BAJO	<ul style="list-style-type: none"> • ·Suelos barnizados/laminados y parquet • ·Tejidos delicados • ·Muebles de madera
MEDIO	<ul style="list-style-type: none"> • ·La mayoría de suelos (mármol sellado, piedra y cerámica, superficies de vinilo, etc.) • ·Encimeras • ·Equipamientos de baños y cocinas • ·La mayoría de tareas de limpieza rutinarias
ALTO	<ul style="list-style-type: none"> • Suelos en áreas de alto tráfico (el ajuste ALTO no se recomienda para suelos de madera laminada) • Manchas y suciedad resistentes (grasa pegada, etc.) • Tejidos y lino grueso

NOTA: Al limpiar con vapor, es mejor usar el ajuste más bajo posible del mando de control de vapor para realizar la tarea, siempre que resulte fácil y cómodo. Comience con el ajuste más bajo y aumentelo solo si es necesario para realizar la tarea de limpieza con rapidez y facilidad.

Un ajuste de vapor más alto aumenta la cantidad de humedad que se emite con el vapor.

CONSEJOS GENERALES DE LIMPIEZA CON VAPOR

Los usos de la mopa a vapor multifuncional son prácticamente ilimitados. No existe ninguna regla en cuanto a la limpieza con vapor ni sobre el uso de los accesorios que ha recibido con la unidad. Utilice el accesorio que le parezca idóneo para realizar la tarea prevista de forma rápida y sencilla. A continuación se indican algunas pautas para

empezar:

- En el caso de muchas superficies, basta con rociar con la boquilla de chorro para limpiarlas y desinfectarlas, y luego pasar un paño, una toalla o una toallita de papel seca y limpia.

Por ejemplo: mostradores de cocinas, microondas, hornillos de cocina, lavabos de cuartos de baño, equipamientos de muebles y baños

- Los cepillos de nylon se pueden utilizar en la mayoría de superficies para eliminar suciedad, manchas o residuos persistentes.

Por ejemplo: restos de alimentos pegados en hornos y puertas de hornos, sustancias derramadas y pegadas en hornillos, grasa y suciedad en baños o cocinas, junta de goma del frigorífico, zonas debajo o alrededor de equipamientos de baños y cocinas, juntas entre azulejos del baño, lechadas

- Los cepillos de nylon también son eficaces para eliminar manchas y suciedad de prendas y tapicerías. Se puede realizar solo con vapor o con un producto para eliminar manchas de uso específico. NO añada ningún producto químico o líquido en el vaporizador; solo se puede utilizar agua en la unidad.
- El cabezal de la mopa con paño de microfibra se ha diseñado principalmente para su uso en suelos, incluidos los de linóleo, baldosas, mármol, piedra, etc. No obstante, también se puede usar sobre tapicerías, según el tipo de tejido que se está limpiando.
- En el caso de algunas manchas secas (ya sea en moqueta u otras superficies) puede que sea necesario restregar más con uno de los cepillos y/o un producto específico para eliminar manchas. En moquetas y superficies de tela, puede ser útil secar con una toalla seca y limpia para facilitar la retirada. En moquetas y superficies de tela, puede ser útil secar con una toalla seca y limpia para facilitar la retirada de la mancha o la suciedad.
- El cepillo de latón es útil para trabajos de gran intensidad, como una parrilla de barbacoa, una rejilla de horno, llantas de neumáticos, etc. NO utilice este cepillo en ninguna superficie que se pueda dañar o rallar con las cerdas duras del cepillo.
- La barra de extensión debe conectarse para pasar la mopa por suelos, pero también es útil para llegar a zonas altas o lugares de difícil acceso. Al elevar la unidad para llegar a lugares altos, es mejor sostener la barra con ambas manos para sujetarla mejor.

PAUTAS DE CUIDADO Y ALMACENAMIENTO

Almacenamiento correcto

Preparar la mopa a vapor multifuncional para su almacenamiento es rápido y sencillo. Cuando haya terminado sus tareas de limpieza con vapor, siga los pasos indicados a continuación.

1. Desenchufe el cable de alimentación de la toma eléctrica.
2. Deje que la unidad se enfríe (al menos 5 minutos).
3. Retire todos los accesorios de la unidad.
4. Retire el tapón del depósito de agua y vacíe el agua restante en el depósito en un lavabo o bañera para minimizar la posible acumulación de residuos minerales. Vuelva a colocar el tapón del depósito de agua cuando acabe.
5. Pliegue la barra de extensión hasta la longitud más corta (si el espacio de almacenamiento es limitado) y enrolle el cable de alimentación alrededor de los soportes del cable.
6. Guarde la mopa a vapor multifuncional en un lugar fresco y seco, junto con todos los accesorios.

ELIMINACIÓN DE ACUMULACIÓN DE RESIDUOS MINERALES

Entre las tareas de mantenimiento de los aparatos a vapor, suele ser habitual eliminar la acumulación causada por el alto contenido mineral de muchos suministros de agua municipales. Esta acumulación de minerales puede limitar la efectividad y reducir la vida útil de la mopa a vapor multifuncional.

El mejor modo de minimizar la acumulación de minerales es añadir agua destilada o desmineralizada al usar la mopa a vapor multifuncional. Además, se recomienda seguir el procedimiento de limpieza indicado a continuación al menos una vez al mes para eliminar cualquier depósito que se forme. Esto ayudará a aumentar la vida útil de la mopa a vapor multifuncional y a mantener su máximo potencial de funcionamiento.

1. Siga los **PASOS 1 a 4** en la sección **Almacenamiento correcto** anterior. Pero, en este caso, no vuelva a colocar el tapón del depósito de agua al final del **PASO 4**.
2. Inserte la varilla de limpieza en la abertura de la boquilla de vapor para eliminar los residuos minerales. Esto también se puede hacer para limpiar accesorios como la boquilla de concentración o el cabezal de la mopa.

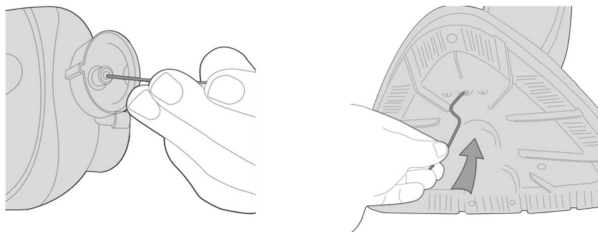

3. Utilice el vaso medidor para preparar una mezcla de aproximadamente 100 ml de agua destilada y 50 ml de vinagre.
4. Vierta lentamente la mezcla de agua y vinagre en el depósito de agua por el orificio de llenado y vuelva a colocar el tapón del depósito de agua.
5. Enchufe el cable de alimentación, ajuste el mando de control de valor en ALTO y rocíe todo el contenido del depósito de agua en un lavabo o en una bañera.
6. Una vez que se haya vaciado el depósito de agua, apague la unidad y vuelva a llenar el depósito con 380 ml de agua destilada limpia. Ajuste el mando de control de vapor de nuevo en ALTO y repita el **PASO 5**. Si ha utilizado una solución de agua y vinagre, puede que tenga que repetir este procedimiento hasta que se elimine el olor a vinagre.
7. Vuelva a colocar el tapón del depósito de agua, desenchufe el cable de alimentación y guarde la mopa a vapor multifuncional del modo habitual.

IMPORTANTE: De media, se recomienda que siga este procedimiento para eliminar la acumulación de residuos minerales una vez al mes (si la unidad se usa una vez a la semana). Si se usa más, es posible que deba realizarse el procedimiento con más frecuencia para mantener el máximo potencial de funcionamiento de la mopa a vapor multifuncional. No supere las 20 horas de uso sin limpiar la acumulación de residuos minerales.

GUÍA DE SOLUCIÓN DE PROBLEMAS

PROBLEMA	POSIBLE CAUSA	SOLUCIÓN
La unidad no se calienta. La luz indicadora de encendido no se ilumina	La unidad no está enchufada.	Enchufe el cable eléctrico en la toma.
	El disyuntor del hogar/el interruptor de fallo a tierra ha saltado o se ha fundido un fusible.	Restablezca el disyuntor/el interruptor de fallo a tierra o sustituya el fusible. Si necesita ayuda, póngase en contacto con un electricista autorizado.
La unidad se calienta, pero no emite vapor. La luz indicadora de encendido sí se ilumina. (NOTA: Deje siempre un tiempo para que la unidad se caliente y pueda empezar a producir vapor.)	El depósito de agua está vacío.	Vuelva a llenar el depósito de agua siguiendo los procedimientos a continuación de "llenado del depósito de agua"
	Acumulación de residuos minerales en la unidad.	Consulte la sección de Eliminación de acumulación de residuos minerales de este manual para conocer el procedimiento de eliminación.
	La bola de latón con peso conectada al final del tubo de agua dentro del depósito de agua puede que se haya soltado.	Si la bola de latón se ha desconectado del tubo, vuelva a conectarla presionándola de nuevo en la boquilla negra al final del tubo.
La salida de vapor es escasa o intermitente.	El mando de control de vapor está ajustado en BAJO.	Al aumentar el ajuste del mando de control de vapor a MEDIO o ALTO se generará un flujo de vapor más fuerte (y con más humedad).
	Acumulación de residuos minerales en la unidad.	Consulte la sección de Eliminación de acumulación de residuos minerales de este manual para conocer el procedimiento de eliminación.
La unidad emite agua con el flujo de vapor.	El mando de control de vapor está ajustado en ALTO.	Con el ajuste ALTO, pueden liberarse pequeñas cantidades de agua junto al vapor. Al ajustar el mando de control de vapor a MEDIO o BAJO se reducirá esta liberación de agua.
Se escucha una vibración en el depósito de agua.	El sonido lo provoca la bola de latón con peso conectada al final del tubo de agua dentro del depósito de agua.	Se ha diseñado así a propósito para que la unidad utilice de forma más eficiente toda el agua dentro del depósito.

ESPECIFICACIONES DEL PRODUCTO

ESPECIFICACIONES DEL PRODUCTO

Potencia: 1300 W

Tensión de entrada: 220 - 240 V CA 50/60 Hz

Enchufe: Tipo C (CEE 7/17)

Capacidad del depósito de agua: 330 ml

Tiempo de uso con el depósito lleno: 15 minutos

Tiempo de calentamiento: 30 segundos

Longitud del cable: 5 m

Alcance: 5,5 m

Depósito extraíble: no

Filtro de agua dura: no

Control de vapor variable: sí

Forma del pie: triangular

CONTENIDO

1 mopa a vapor

1 accesorio para alfombras

1 boquilla de concentración

1 cepillo redondo pequeño

1 herramienta vertical

Medio ambiente

Este símbolo, que aparece en el aparato, indica que este electrodoméstico no puede tratarse como desecho doméstico. En su lugar, deberá entregarse en el punto limpio para el reciclaje de equipos eléctricos y electrónicos correspondiente. Su eliminación debe llevarse a cabo de acuerdo con las normas medioambientales locales para la eliminación de residuos. Para obtener información más detallada sobre el tratamiento, recuperación y reciclaje de este electrodoméstico, póngase en contacto con la administración local de su ciudad, el servicio de recogida de residuos de su comunidad o la tienda donde compró el aparato.



(PT) MANUAL DE INSTRUÇÕES
MOPA A VAPOR MULTIFUNCIONAL
N.º DE ARTIGO: 871125247592
INSTRUÇÕES DE SEGURANÇA IMPORTANTES

GUARDE ESTAS INSTRUÇÕES PARA UTILIZAÇÃO FUTURA

Este modelo destina-se apenas a utilização doméstica. Uma utilização para fins comerciais desta unidade anula a garantia do fabricante.

LEIA TODAS AS INSTRUÇÕES ANTES DE UTILIZAR A SUA MOPA A VAPOR

Ao utilizar um aparelho elétrico, devem ser tidos em conta cuidados básicos, incluindo o seguinte:

- Desligue a ficha da tomada quando não estiver a utilizar e antes de efetuar a manutenção.

AVISOS

- **PARA REDUZIR O RISCO DE INCÊNDIO, CHOQUE ELÉTRICO OU LESÕES:** Desligue sempre o aparelho e retire a ficha da tomada depois de utilizar e antes de limpar o aparelho ou efetuar qualquer tarefa de manutenção.



- **AVISO: Perigo de queimadura.**
- Este aparelho pode ser utilizado por pessoas com capacidades físicas, sensoriais ou mentais reduzidas, ou com falta de experiência e conhecimento, caso tenham supervisão ou recebido instruções relativas à utilização segura do aparelho e compreendam os perigos envolvidos.
- As crianças não devem brincar com o aparelho.
- Mantenha o aparelho fora do alcance das crianças quando este estiver sob tensão ou a arrefecer.
- Não toque em áreas/acessórios quentes da sua mopa a vapor. É normal que a mopa a vapor e os acessórios aqueçam durante a utilização, portanto deixe-os arrefecer sempre antes de manusear.
- O aparelho não deve ser deixado sem vigilância enquanto estiver ligado a uma tomada elétrica.
- O aparelho não deve ser utilizado se tiver sofrido uma queda, se forem visíveis danos ou se apresentar fugas.
- O líquido ou vapor não deve ser dirigido para equipamentos que contenham componentes elétricos, como o interior dos fornos.

- Se o cabo de alimentação estiver danificado, pare imediatamente de utilizar o aparelho.
- Para evitar perigos de segurança, apenas um técnico de assistência autorizado da Agency pode substituir o cabo de alimentação.
- Mantenha as mãos, os pés, o vestuário folgado e o cabelo afastados das escovas rotativas.
- Utilize apenas a ficha de alimentação fornecida com o aparelho.
- Eletricidade estática: algumas carpetes podem causar uma pequena acumulação de eletricidade estática. Uma descarga de eletricidade estática não é perigosa para a saúde.
- Não utilize o seu aparelho no exterior ou em superfícies molhadas, nem para aspirar líquidos.
- Não recolha objetos duros ou afiados, fósforos, cinzas quentes, pontas de cigarro ou outros objetos semelhantes.
- Não pulverize nem recolha líquidos inflamáveis, líquidos de limpeza, aerossóis ou os respetivos vapores.
- Não passe o aparelho sobre o cabo de alimentação quando estiver a utilizar o mesmo, nem retire a ficha da tomada puxando pelo cabo de alimentação.
- Não utilize o cabo de alimentação como pega, não puxe o cabo de alimentação em torno de esquinas ou arestas afiadas, nem feche uma porta trilhando o cabo de alimentação.
- Não tente remover obstruções com objetos afiados porque pode danificar a mopa a vapor. Remova as obstruções apenas conforme indicado neste guia.
- Guarde a mopa a vapor numa área fresca e seca, vedada a crianças.
- Antes de guardar a mopa a vapor, certifique-se de que todos os depósitos de água/detergentes e o filtro de água dura estão completamente limpos e secos.
- Certifique-se sempre de que o bocal de concentração e os acessórios estão bem fixados no aparelho portátil antes da utilização.
- Encha sempre o depósito de água limpa apenas com água e nunca adicione perfume, tira-nódoas ou álcool comercial. Encher o depósito de água com água quente ou a ferver danificará a máquina e invalidará a sua garantia.
- Certifique-se sempre de que os depósitos estão corretamente instalados antes de utilizar a mopa a vapor.
- Antes de utilizar a mopa a vapor, aspire sempre as suas carpetes cuidadosamente e certifique-se de que as áreas de piso duro não têm gravilha e detritos.

- Transporte a mopa a vapor segurando-a sempre pela pega.
- Tenha muito cuidado quando limpar escadas.
- Não continue a utilizar o aparelho ou o carregador se observar alguma anomalia nos mesmos.
- **Assistência da agência:** Para garantir um contínuo funcionamento eficiente e seguro deste aparelho, recomendamos que todas as manutenções ou reparações sejam realizadas apenas por um técnico de assistência da agência autorizada.
- Não utilize o aparelho para limpar animais ou pessoas.
- Não utilize o aparelho num espaço fechado repleto de vapores emitidos por tintas à base de óleo, diluentes, algumas substâncias de eliminação de traças, poeiras inflamáveis ou outros vapores tóxicos ou explosivos.
- Não utilize sobre produtos com couro, mobília ou soalhos polidos com cera, tecidos sintéticos, estojos ou outros materiais delicados e sensíveis ao vapor.
- **ATENÇÃO: SUPERFÍCIE QUENTE**



IPX4: O artigo está protegido contra salpicos de água, independentemente da sua direção.

DESCRIÇÃO DO PRODUTO

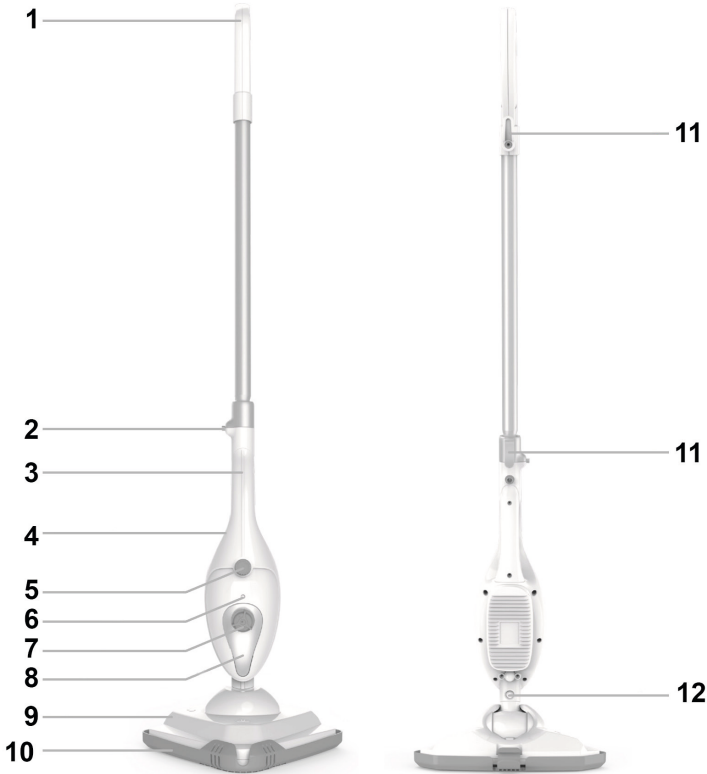

1. Pega
2. Botão de libertação da pega
3. Pega portátil
4. Gatilho de vapor da máquina portátil (oculto)
5. Seletor de ligar/desligar e controlo do vapor
6. Indicador de alimentação
7. Tampa do depósito de água
8. Depósito de água (peça da unidade)
9. Cabeça da mopa
10. Patim para carpete

NOTA: a utilização desta unidade em pisos não selados não é recomendada. Tenha cuidado ao vaporizar pisos que possam estar deformados ou danificados pelo calor e pela humidade, e limite a utilização desta unidade nesses tipos de superfície.

MONTAR A MOPA A VAPOR MULTIFUNCIONAL

Barra de extensão

1. Insira o conector roscado na parte inferior da base do tubo de extensão na unidade principal.
2. Para desmontar o tubo de extensão:
 - 1) Prima o botão de libertação, retraíndo o grampo do tubo.
 - 2) Puxe o tubo para fora cuidadosamente.

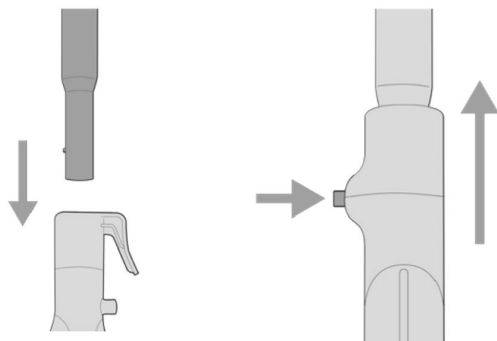

Cabeça da mopa

1. Alinhe a cabeça da mopa com a unidade principal conforme é ilustrado, de modo a que o colo fique alinhado com o bocal de vapor.
2. Insira a cabeça da mopa no bocal de vapor, premindo com firmeza a unidade de libertação até o botão de libertação encaixar através do orifício.
3. Para remover a cabeça da mopa, prima com firmeza o botão de libertação ao mesmo tempo que puxa a cabeça da mopa para fora do bocal de vapor.

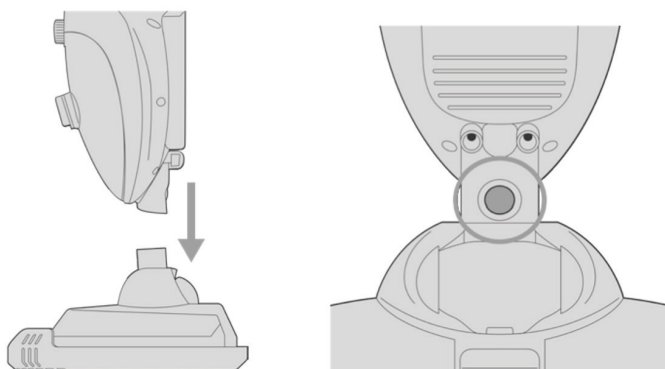

Bocal de concentração

CUIDADO: a ponta metálica do bocal de concentração fica quente durante a utilização. Para evitar queimaduras, não toque na tampa.

1. Alinhe o bocal de concentração com o bocal de vapor conforme ilustrado em seguida.
2. Insira o bocal de concentração no bocal de vapor, premindo com firmeza o botão de libertação da unidade até encaixar através do orifício.
3. Para remover o bocal de concentração, prima com firmeza o botão de libertação ao mesmo tempo que puxa o bocal de concentração para fora do bocal de vapor.

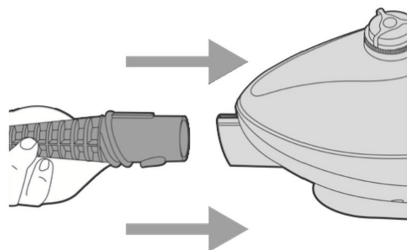

Escovas redondas pequenas

CUIDADO: a ponta metálica do bocal de concentração fica quente durante a utilização. Deixe o bocal de concentração arrefecer pelo menos durante 5 minutos antes de tentar ligar/desligar uma escova redonda pequena.

1. Alinhe a escova redonda pequena com a ponta do bocal de concentração e pressione-a com firmeza até onde for possível.
2. Alinhe a ferramenta vertical com a ponta do bocal de concentração e pressione-a com firmeza até onde for possível.

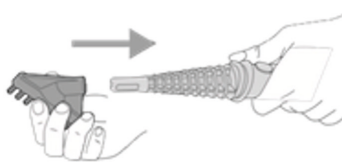
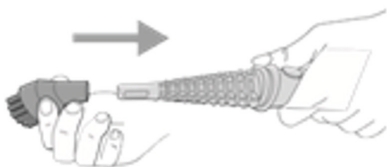

Almofadas de microfibra

1. Mantenha a escova de chão retangular estável e coloque a almofada de microfibra.
2. Com um pé, segure um canto da almofada de microfibra em baixo e levante a máquina de vapor para a retirar.

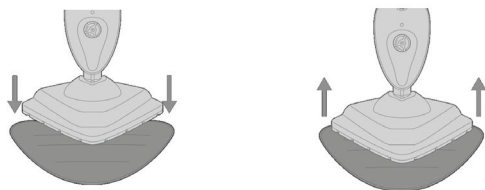

Enchimento do depósito de água

NOTA: não remova nem corte a pequena válvula de ar de borracha da tampa do depósito de água (FIGURA 9-A). Não vire a unidade de cabeça para baixo quando o depósito de água está cheio – pode ocorrer alguma fuga de água através da válvula de ar.

1. Certifique-se de que o seletor de controlo do vapor está regulado para a posição “OFF” desligado.
2. Rode a tampa do depósito de água um quarto na direção “Desbloquear” (sentido contrário ao dos ponteiros do relógio) indicado pela ilustração na tampa e remova-o.
3. Encha cuidadosamente o copo com a quantidade máxima de água e verta-a para o depósito de água através do orifício. Repita até duas vezes adicionais para encher o depósito de água até à máxima capacidade (o depósito contém um máximo de 380 ml. de água).

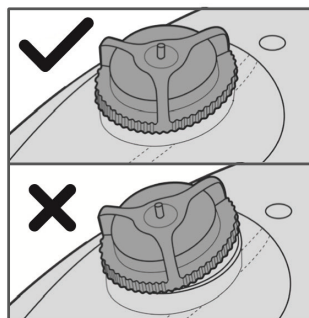
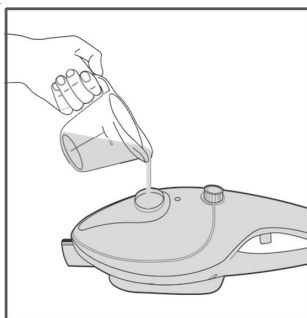
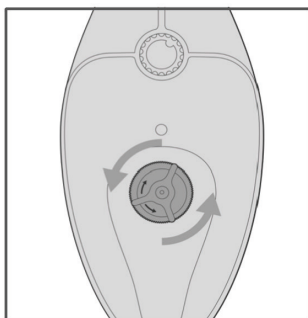

NOTA: o tubo que transfere a água do depósito de água para a caldeira é mantido em baixo com uma bola de latão. Este é um design intencional para melhorar a eficiência da utilização da água. É normal esta bola produzir um ruído de vibração dentro do depósito de água durante a utilização.

Se acreditar que a bola de latão se soltou do tubo, consulte o Guia de resolução de problemas para obter indicações para a voltar a colocar.

Funcionamento da mopa a vapor multifuncional

NOTA: certifique-se de que o depósito de água está cheio e que todos os acessórios estão bem colocados realizando os passos seguintes.

1. Se for a primeira vez que utiliza a mopa, retire a cobertura de plástico protetora da ficha elétrica e ligue o cabo de alimentação a uma tomada elétrica adequada.
2. Rode o seletor de controlo do vapor da posição “OFF” (Desligado) para uma das seguintes três regulações: LOW (BAIXO), MEDIUM (MÉDIO) ou HIGH (ALTO); a luz do indicador de alimentação irá acender-se de imediato para indicar que a unidade está ligada e a aquecer.

NOTA: a regulação de intensidade do vapor pretendida depende da tarefa que vai realizar com o vapor.

3. Após cerca de 30 segundos, irá ouvir um zumbido à medida que a unidade começa a emitir vapor.

ATENÇÃO: certifique-se de que o bocal de vapor e quaisquer acessórios apontam para uma direção segura (longe de si, outras pessoas, animais de estimação e plantas) quando o vapor é emitido.

Utilização do botão de vapor e da pega

1. Modo portátil: instale os acessórios corretamente, ligue a unidade e rode o botão de vapor da esquerda para a direita; quando o pré-aquecimento tiver terminado, basta premir o botão de vapor para utilizar facilmente o vaporizador.

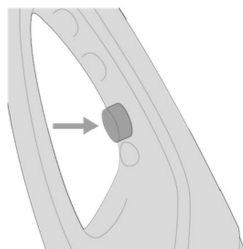
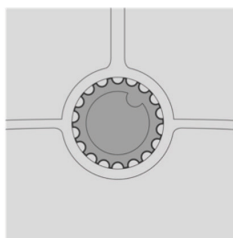

2. Modo de mopa: primeiro instale a pega e os acessórios corretamente e, em seguida, rode o botão de vapor da esquerda para a direita; quando o fluxo de vapor estiver uniforme, pode utilizar a mopa (não é necessário premir o botão de vapor).

MOPA A VAPOR

NOTA: recomenda-se que aspire o chão antes passar a mopa,

para remover o pó e as partículas de sujidade.

- Certifique-se de que a barra de extensão, a cabeça da mopa e o pano de microfibra estão bem colocados.
- Para passar a mopa, certifique-se de que a barra de extensão está bem colocada.
- Efetue um movimento uniforme para trás e para a frente sobre o piso, afastando a mopa e puxando-a novamente para si. Avance para trás sobre o piso, para evitar caminhar pela área na qual acabou de passar a mopa.
- O pano de microfibra irá absorver a humidade ao passar a mopa. No entanto, consoante a superfície do piso e a regulação da intensidade do vapor, pode restar alguma humidade residual. Se for o caso, recomenda-se que deixe passar algum tempo para secar ao ar. Pode dirigir uma ventoinha para a área a fim de facilitar a secagem.

NOTA: A regulação do seletor de controlo do vapor para LOW (BAIXO) ajudará a minimizar a humidade que fique no piso.

NOTA: Para evitar deformar ou danificar o piso com o calor e a humidade, a mopa de vapor multifuncional só deve ser utilizada em superfícies de piso corretamente seladas.

- Devido à grande dimensão da cabeça da mopa, pode ser difícil limpar totalmente alguns tipos de piso (como azulejos cerâmicos) que contenham fendas de argamassa. Para limpar a argamassa em pisos com mais profundidade, recomenda-se utilizar a mopa a vapor multifuncional no modo de limpeza a vapor.

FUNCIONAMENTO da mopa a vapor multifuncional LIMPEZA A VAPOR

- Certifique-se de que os acessórios de limpeza pretendidos (bocal de concentração, escova redonda pequena) estão devidamente colocados.
- Para maior comodidade ao realizar uma limpeza geral, deve remover a barra de extensão de modo a que a unidade funcione como um limpador a vapor manual. No entanto, pode colocar a barra para limpar zonas de difícil acesso, como argamassa em pisos ou tetos. **TENHA CUIDADO E SUSTENHA A BARRA COM DUAS MÃOS AO LEVANTÁ-LA.**
- Dirija o bocal de concentração para a superfície que pretende vaporizar. Efetue um movimento suave para trás e para a frente para melhorar o processo de limpeza. Para desinfetar as superfícies, regule o seletor de controlo do vapor para HIGH (ALTO) e deixe o bocal de jato a cerca de 1,5 cm da superfície

durante pelo menos 5 segundos. Deste modo, eliminará germes e bactérias.

- Passe um pano limpo pelas áreas vaporizadas para remover a sujidade e os resíduos soltos. Recomenda-se que passe o pano pela área enquanto esta ainda está húmida, mas tenha cuidado ao limpar superfícies como as de metal, já que ainda podem estar quentes.

SELEÇÃO DE REGULAÇÕES DE VAPOR

Segue-se uma lista de algumas das possíveis utilizações da mopa a vapor multifuncional, de acordo com a regulação de intensidade do seletor de controlo do vapor. Estas pretendem apenas ser orientações gerais de utilização da mopa; possivelmente irá descobrir muitas outras utilizações adicionais na sua casa. Consulte a secção Sugestões gerais para a limpeza com vapor na página 14 para obter mais ideias sobre como tirar partido da potência do vapor.

LOW (BAIXO)	<ul style="list-style-type: none">• ·Pisos envernizados/laminados e parquet• ·Tecidos delicados• ·Móveis de madeira
MEDIUM (MÉDIO)	<ul style="list-style-type: none">• ·A maioria dos pisos (mármore selado, pedra e cerâmica, superfícies de vinil, etc.)• ·Bancadas• ·Equipamentos de casas de banho e cozinhas• ·A maioria das tarefas de limpeza de rotina
HIGH (ALTO)	<ul style="list-style-type: none">• Pisos em áreas de tráfego elevado (a regulação HIGH (ALTO) não é recomendada para pisos de madeira laminada)• Manchas e sujidade resistentes (gordura colada, etc.)• Tecidos e linho grosso

NOTA: ao limpar com vapor, é melhor utilizar a regulação de controlo do vapor mais baixa possível para realizar a tarefa, sempre que seja fácil e conveniente. Comece pela regulação mais baixa e aumente-a apenas se for necessário para realizar a tarefa de limpeza com rapidez e facilidade.

Uma regulação de vapor mais alta aumenta a quantidade de humidade que é emitida com o vapor.

SUGESTÕES GERAIS PARA A LIMPEZA COM VAPOR

Irá constatar que as utilizações da mopa a vapor multifuncional são praticamente ilimitadas. Não existe nenhuma regra no que toca à limpeza com vapor e/ou à utilização dos acessórios que recebeu com

a unidade. Utilize o acessório que parece realizar a tarefa pretendida com rapidez e facilidade. Em seguida, damos algumas orientações iniciais:

- Em muitas superfícies, basta pulverizar com o bocal de jato para as limpar e desinfetar e, em seguida, passar com um pano, uma toalha ou uma toalhita de papel seca e limpa.

Por exemplo: balcões de cozinha, micro-ondas, portas de fornos, lavatórios de casa de banho, equipamentos de cozinha e casa de banho.

- As escovas de nylon podem ser utilizadas na maioria das superfícies para remover sujidade, manchas ou resíduos persistentes.

Por exemplo: restos de alimentos colados em fornos e portas de fornos, substâncias derramadas e coladas em fornos, gordura e sujidade em casas de banho e/ou cozinhas, o vedante de borracha do frigorífico, zonas por baixo/à volta de equipamentos de casas de banho e cozinhas, juntas entre azulejos de casas de banho, argamassa.

- As escovas de nylon também são muito eficazes para remover manchas e sujidade de roupa e estofos. Pode fazê-lo apenas com o vapor ou com um produto para remover manchas de uso específico. NÃO coloque qualquer tipo de produto químico ou líquido no vaporizador; só é possível utilizar água na unidade.
- A cabeça da mopa com o pano de microfibra foi essencialmente concebida para utilização em pisos, incluindo de linóleo, mosaico, mármore, pedra, etc. No entanto, também é possível utilizá-la em estofos, consoante o tipo de tecido a ser limpo.
- No caso de algumas manchas secas (seja na carpete ou noutras superfícies) pode ser necessário uma fricção adicional com as escovas e/ou um produto específico para remover manchas. Nas carpetes ou superfícies de tecido, pode ser útil secar com uma toalha seca e limpa para facilitar a remoção. Nas carpetes ou superfícies de tecido, pode ser útil secar com uma toalha seca e limpa para facilitar a remoção da mancha/sujidade.
- A escova de latão é útil para trabalhos de grande intensidade, como limpar um grelhador de churrasco, uma grelha de forno, jantes de pneus, etc. NÃO utilize esta escova em nenhuma superfície que possa ficar riscada ou danificada pelas suas cerdas duras.
- A barra de extensão deve ser colocada para passar a mopa pelo piso, mas também é útil para alcançar zonas altas ou locais de difícil acesso. Quando levantar a unidade para alcançar locais

altos, é melhor agarrar a barra com ambas as mãos para a sustentar melhor.

ORIENTAÇÕES DE CUIDADO E ARMAZENAMENTO

Armazenamento adequado

Preparar a mopa a vapor multifuncional para o armazenamento é rápido e simples. Quando tiver terminado as tarefas de limpeza com vapor, siga os passos indicados em seguida.

1. Desligue o cabo de alimentação da tomada elétrica.
2. Deixe a unidade arrefecer (pelo menos 5 minutos).
3. Retire todos os acessórios da unidade.
4. Retire a tampa do depósito de água e esvazie a água restante do depósito numa pia ou banheira para minimizar a potencial acumulação de resíduos minerais. Volte a colocar a tampa do depósito de água quando tiver terminado.
5. Rebata a barra de extensão para o comprimento mais curto (se o espaço de armazenamento for limitado) e enrole o cabo de alimentação à volta dos respetivos suportes.
6. Guarde a mopa a vapor multifuncional num local fresco e seco, juntamente com todos os acessórios.

REMOVER A ACUMULAÇÃO DE RESÍDUOS MINERAIS

Uma necessidade de manutenção comum dos aparelhos a vapor é a remoção da acumulação causada pelo alto teor de resíduos minerais em muitos abastecimentos de água municipais. Esta acumulação de resíduos minerais pode limitar a eficácia e reduzir a vida útil da sua mopa a vapor multifuncional.

A melhor forma de minimizar a acumulação de resíduos minerais é acrescentar água destilada ou desmineralizada ao utilizar a mopa a vapor multifuncional. Além disso, recomenda-se seguir o procedimento de limpeza indicado abaixo pelo menos uma vez por mês para remover qualquer depósito que se forme. Deste modo, irá contribuir para aumentar a vida útil da mopa a vapor multifuncional e manter o seu máximo potencial de funcionamento.

1. Siga os **PASSOS 1 a 4** sob a secção **Armazenamento adequado** anterior. Mas, neste caso, não volte a colocar a tampa do depósito de água no fim do **PASSO 4**.
2. Insira a vareta de limpeza na abertura do bocal de vapor para remover os resíduos minerais. Esta operação também pode ser realizada para limpar acessórios como o bocal de concentração ou a cabeça da mopa.

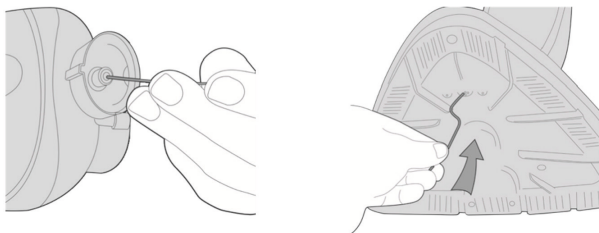

3. Utilize o copo de medição para preparar uma mistura de cerca de 100 ml de água destilada e 50 ml de vinagre.
4. Verta lentamente a mistura de água e vinagre no depósito de água através do orifício de enchimento e, em seguida, volte a colocar a tampa do depósito de água.
5. Ligue o cabo de alimentação, regule o seletor de controlo do vapor para o valor HIGH (ALTO) e deite todo o conteúdo do depósito de água numa pia ou banheira.
6. Assim que o depósito de água se tenha esvaziado, desligue a unidade e volte a encher o depósito com 380 ml de água destilada limpa. Regule o seletor de controlo do vapor novamente para HIGH (ALTO) e repita o **PASSO 5**. Se tiver utilizado uma solução de água e vinagre, poderá ter de repetir esta operação até que o odor a vinagre se dissipe.
7. Volte a colocar a tampa do depósito de água, desligue o cabo de alimentação e armazene a mopa a vapor multifuncional da forma habitual.

IMPORTANTE: em média, recomenda-se que siga o procedimento **Remover a acumulação de resíduos minerais** uma vez por mês (se utilizar a unidade todas as semanas). Uma utilização mais frequente pode exigir a realização mais frequente do procedimento para manter o máximo potencial de funcionamento da mopa a vapor multifuncional. Não exceda as 20 horas de utilização sem limpar a acumulação de resíduos minerais.

GUIA DE RESOLUÇÃO DE PROBLEMAS

PROBLEMA	CAUSA POSSÍVEL	SOLUÇÃO
A unidade não aquece. A luz do indicador de alimentação não acende	O cabo da unidade não está ligado.	Ligue o cabo elétrico a uma tomada.
	O disjuntor da casa/interruptor de falha de ligação à terra disparou ou fundiu-se um fusível.	Reponha o disjuntor/interruptor de falha de ligação à terra ou substitua o fusível. Se necessitar de ajuda, contacte um electricista autorizado.
A unidade aquece, mas não emite vapor. A luz do indicador de alimentação acende . (NOTA: permita sempre o tempo adequado para a unidade aquecer e começar a produzir vapor.)	O depósito de água está vazio.	Volte a encher o reservatório utilizando os procedimentos indicados na secção "Encher o depósito de água".
	Acumulação de resíduos minerais na unidade.	Consulte a secção Remover a acumulação de resíduos minerais deste manual para conhecer o procedimento de remoção.
	A bola de latão com peso ligada à extremidade do tubo de água dentro do depósito de água pode ter-se soltado.	Se a bola de latão se tiver soltado do tubo, volte a colocá-la encaixando-a no bocal preto na extremidade do tubo.
A saída de vapor é fraca ou intermitente.	O seletor de controlo do vapor está regulado para o nível LOW (BAIXO).	Se aumentar a regulação do botão de controlo do vapor para MEDIUM (MÉDIO) ou HIGH (ALTO) irá produzir um fluxo de vapor mais forte (e com mais humidade).
	Acumulação de resíduos minerais na unidade.	Consulte a secção Remover a acumulação de resíduos minerais deste manual para conhecer o procedimento de remoção.
A unidade emite água no fluxo de vapor.	O seletor de controlo do vapor está regulado para o nível HIGH (ALTO).	Com a regulação HIGH (ALTO), podem ser libertadas pequenas quantidades de água com o vapor. Se diminuir a regulação do botão de controlo do vapor para MEDIUM (MÉDIO) ou LOW (BAIXO) irá reduzir esta emissão de água.
Ouve-se um ruído de vibração proveniente do depósito de água.	O som é causado pela bola de latão com peso ligada à extremidade do tubo de água dentro do depósito.	A bola de latão com peso foi concebida especificamente para ajudar a unidade a utilizar a água de forma mais eficiente dentro do depósito.

ESPECIFICAÇÕES DO PRODUTO

Potência: 1300 W

Tensão de entrada: 220 - 240 V CA 50/60 Hz

Ficha de alimentação: Tipo C (CEE 7/17)

Capacidade do depósito de água: 330 ml

Tempo de utilização com o depósito cheio: 15 min

Tempo de aquecimento: 30 seg

Comprimento do cabo: 5 m

Alcance: 5.5 m

Depósito amovível: Não

Filtro de água dura: Não

Controlo do vapor variável: Sim

Forma da base: Triângulo

CONTEÚDO DA EMBALAGEM

1 mopa a vapor

1 patim para carpete

1 bocal de concentração

1 escova redonda pequena

1 ferramenta vertical

O ambiente

O símbolo visível neste aparelho indica que não pode ser tratado como resíduo doméstico. Em vez disso, deve ser entregue ao ponto de recolha aplicável para a reciclagem de equipamento elétrico e eletrónico. A eliminação do aparelho tem de ser efetuada de acordo com as regras ambientais locais relativas à eliminação de resíduos.

Para obter informações mais detalhadas sobre o tratamento, a recuperação e a reciclagem deste aparelho, contacte as suas autoridades locais, o seu serviço de recolha de resíduos domésticos ou a loja onde adquiriu o aparelho.



(FI) KÄYTTÖOHJE
MONITOIMIHÖYRYMOPPI
TUOTENRO: 871125247592
TÄRKEÄT TURVAOHJEET

SÄILYTÄ NÄMÄ OHJEET MYÖHEMPÄÄ KÄYTTÖÄ VARTEN

Tämä malli on tarkoitettu vain kotitalouskäyttöön. Tämän laitteen kaupallinen käyttö mitätöi valmistajan takuun.

LUE KAIKKI OHJEET ENNEN HÖYRYMOPIN KÄYTTÖÄ

Sähkölaitteita käytettäessä on noudatettava perusvarotoimia seuraavat mukaan luettuina:

- Irrota laite pistorasiasta, kun sitä ei käytetä, sekä ennen huoltotoimia.

VAROITUKSET

- TULIPALON, SÄHKÖISKUN TAI HENKILÖVAHINGON VÄLTÄMISEKSI: Sammuta laitteet ja irrota ne pistorasiasta aina käytön jälkeen ja ennen laitteen puhdistusta tai huoltotoimia.



- **VAROITUS: Palovammojen vaara.**
- Fyysisesti tai henkisesti rajoittuneet, aistirajoittuneet ja riittävää kokemusta tai tietämystä vailla olevat henkilöt saavat käyttää tätä laitetta, jos heitä on ohjattu tai opastettu laitteen turvalliseen käyttöön ja jos he ymmärtävät laitteen käyttöön liittyvät riskit.
- Lapset eivät saa leikkiä laitteella.
- Pidä laite poissa lasten ulottuvilta, kun siinä on virta päällä tai kun se on jäähtymässä.
- Älä koske höyrymopin kuumia osia/lisätarvikkeita. Höyrymopin ja lisätarvikkeiden kuumeneminen käytön aikana on normaalia. Anna niiden jäähtyä aina ennen käsittelyä.
- Laitetta ei saa jättää valvomatta, kun se on yhdistetty pistorasiaan.
- Laitetta ei saa käyttää, jos se on pudonnut, jos siinä on näkyviä vaurion merkkejä tai jos se vuotaa.
- Nestettä tai höyryä ei saa suunnata kohti sähköosia sisältäviä laitteita, kuten uunien sisäosiin.
- Jos virtajohto on vaurioitunut, lopeta laitteen käyttö välittömästi.
- Virtajohto on vaihdettava valtuutetun Agency-huoltoedustajan toimesta riskien välttämiseksi.
- Pidä kädet, jalat, löysät vaatteet ja hiukset poissa pyörivistä harjoista.

- Käytä vain laitteen mukana toimitettua virtapistoketta.
- Staattinen sähkö: Jotkin matot voivat aiheuttaa vähäistä staattisen sähköön muodostumista. Staattinen purkautuminen ei ole vaarallista terveydelle.
- Älä käytä laitetta ulkona tai märällä pinnalla tai nesteiden imuroimiseen.
- Älä käytä laitetta kovien tai terävien esineiden, tulitikkujen, kuuman tuhkan, tupakantumpien tai vastaavien esineiden imuroimiseen.
- Älä suihkuta tai imuroi syttyviä nesteitä, puhdistusnesteitä, aerosoleja tai niiden höyryjä.
- Älä vie laitetta virtajohdon yli käytön aikana äläkä irrota pistoketta virtajohdosta vetämällä.
- Älä käytä virtajohtoa kahvana, älä vedä virtajohtoa kulmien tai terävien reunojen ympäri äläkä sulje ovea virtajohdon päältä.
- Älä yritä poistaa tukoksia terävillä esineillä, sillä ne voivat vahingoittaa höyrymoppia. Poista tukokset vain tässä oppaassa kuvatulla tavalla.
- Säilytä moppia viileässä ja kuivassa paikassa poissa lasten ulottuvilta.
- Varmista ennen höyrymopin varastoimista, että kaikki vesi-/puhdistusainesäiliöt ja kovan veden suodatin ovat puhtaita ja kuivia.
- Varmista aina ennen käyttöä, että litteä suutin ja lisätarvikkeet on kiinnitetty kunnolla käsihöyrypesuriin.
- Täytä vesisäiliö vain vedellä. Älä koskaan lisää hajusteita, tahrannoistainoaineita tai alkoholia sisältäviä tuotteita. Vesisäiliön täyttäminen kuumalla tai kiehuvalle vedelle vaurioittaa laitetta ja mitätöi takuusi.
- Varmista aina ennen höyrymopin käyttämistä, että säiliöt on kiinnitetty paikoillaan oikein.
- Varmista aina ennen höyrymopin käyttöä, että matot on imuroitu huolellisesti ja että latioilla ei ole likaa tai roskaa.
- Kanna höyrymoppia aina pitämällä kahvasta.
- Ole erityisen varovainen puhdistuessaasi portaita.
- Lopeta laitteen tai laturin käyttö, jos havaitset vikoja.
- **Agency-huolto:** Suosittelemme laitteen turvallisen ja tehokkaan käytön takaamiseksi, että huoltotoimet ja korjaukset suoritetaan vain valtuutetun Agency-huoltoedustajan toimesta.
- Älä käytä laitetta eläinten tai ihmisten puhdistamiseen.
- Älä käytä laitetta suljetussa tilassa, jossa on öljypohjaisesta maalista, maalin ohenteesta, joistakin kointorjunta-aineista, syttyvästä pölystä tai muista räjähtävistä tai myrkyllisistä

höyryistä vapautuvaa höyryä.

- Älä käytä nahalle, vahatuille huonekaluille tai lattioille, synteettisille materiaaleille, sametille tai muille aroille, höyryherkille materiaaleille.
- **HUOMIO: KUUMA PINTA**



IPX4: Tuote on suojattu vesiroiskeilta kaikista suunnista.

TUOTTEEN KUVAUS

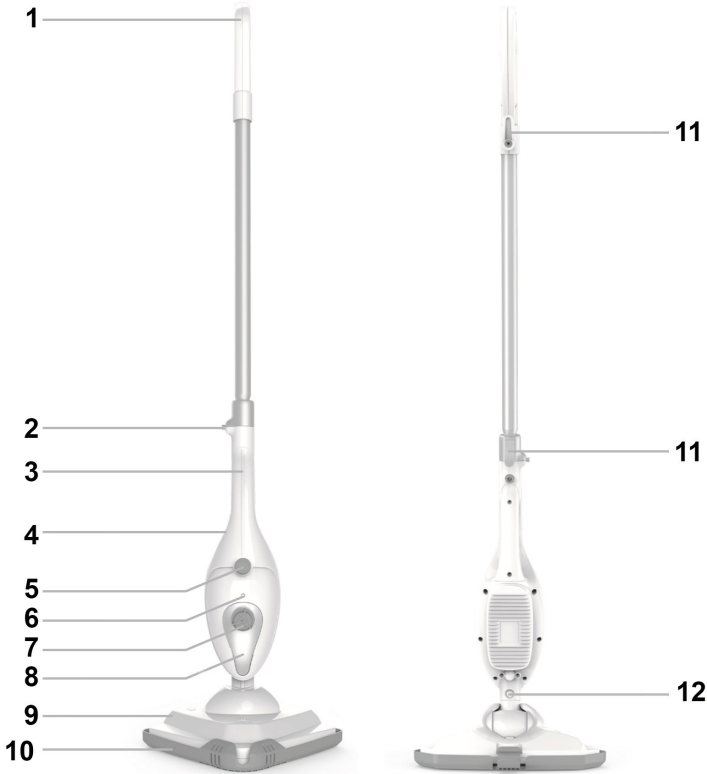

1. Kahva
2. Kahvan vapautuspainike
3. Kannettava kahva
4. Kannettava höyryliipaisin (piilotettu)
5. ON/OFF (päälle/pois)- ja höyrystäätövalitsin
6. Virran merkkivalo
7. Vesisäiliön korkki
8. Vesisäiliö (osa laitetta)
9. Mopinpää
10. Mattosuutin
11. Pikavapautusjohto
12. Lisävarusteena saatavan lattiapään vapautuspainike

HUOMAA: Laitteen käyttöä tiivistämättömällä lattialla ei suositella. Ole varovainen höyryttäessäsi lattioita, joita kuumuus ja kosteus voivat käyristää tai vaurioittaa, ja rajoita laitteen käyttöä tällaisilla pinnoilla.

MONITOIMIHÖYRYMOPIN KOKOAMINEN

Jatkovarsi

1. Aseta kierteitetty liitin jatkoputken alustan pohjaan päälaitteeseen.
2. Jatkoputken purkaminen:
 - 1) Paina vapautuspainiketta alas, niin että putken salpa vetäytyy sisään.
 - 2) Vedä putki ulos varovasti.

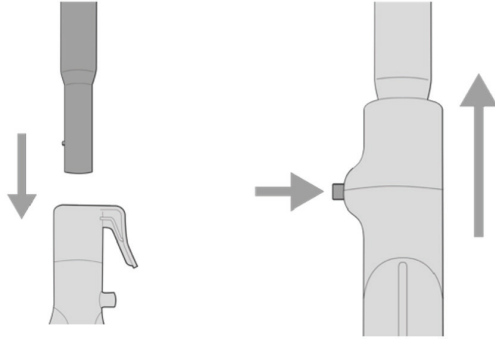

Mopinpää

1. Kohdista mopinpää päälaitteeseen kuvan mukaisesti, niin että kaulaosa on linjassa höyrysuuttimen kanssa.
2. Liu'uta mopinpään kaulaosa höyrysuuttimeen painaen laitteen vapautuspainiketta lujasti, kunnes vapautuspainike naksauttaa aukon läpi.
3. Poista mopinpää painamalla vapautuspainiketta lujasti ja vetämällä samalla mopinpäätä pois höyrysuuttimesta.

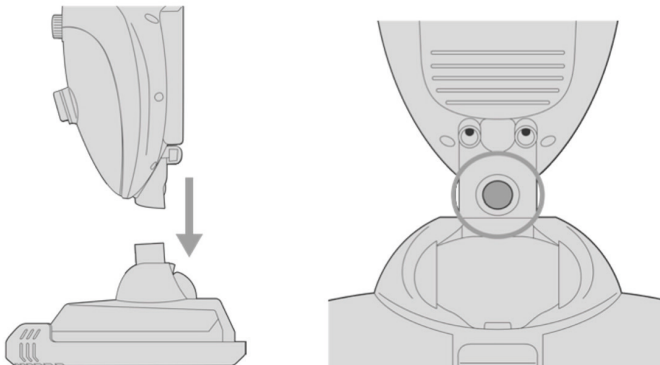

Keskityssuutin

HUOMIO: Keskityssuuttimen metallikärki kuumenee käytön aikana. Älä koske kärkeen, jotta et saa palovammoja.

1. Kohdista keskityssuutin höyrystyttimeen alla olevan kuvan mukaisesti.
2. Liu'uta keskityssuutinta höyrystyttimeen painaen laitteen vapautuspainiketta lujasti, kunnes vapautuspainike naksahtaa aukon läpi.
3. Poista keskityssuutin painamalla vapautuspainiketta lujasti ja vetämällä samalla keskityssuutinta pois höyrystytimestä.

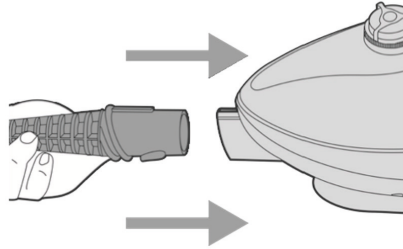

Pienet pyöreät harjat

HUOMIO: Keskityssuuttimen metallikärki kuumenee käytön aikana. Anna keskityssuuttimen jäähtyä vähintään 5 minuuttia, ennen kuin yrität liittää/irrottaa pienen pyöreän harjan.

1. Kohdista pieni pyöreä harja keskityssuuttimen kärkeen ja paina sitä lujasti niin pitkälle kuin se menee.
2. Kohdista pystysuuntainen väline keskityssuuttimen kärkeen ja paina sitä lujasti niin pitkälle kuin se menee.



Mikrokuitutyyny

1. Pidä suorakulmainen lattiaharja vakaana ja aseta siihen mikrokuitutyyny.
2. Pidä mikrokuitutyynyn kulma alhaalla jalkasi avulla ja poista nostamalla höyrytintä.

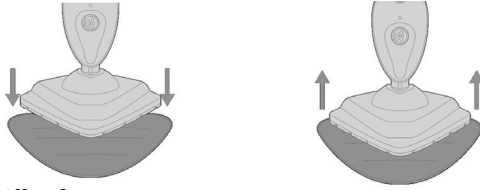

Vesisäiliön täyttäminen

HUOMAA: Älä irrota tai leikkaa vesisäiliön korkin päällä olevaa pientä kumista ilmaventtiiliä (KUVA 9-A). Älä käännä laitetta ylösalaisin, kun vesisäiliö on täynnä – ilmaventtiilistä voi vuotaa vettä.

1. Varmista, että höyrynsäätövalitsin on asetettu OFF (pois) -asentoon.
2. Kierrä vesisäiliön korkkia yhden neljänneskierroksen verran korkissa olevan kuvan osoittamaan lukituksen avauksen suuntaan (vastapäivään) ja irrota korkki.
3. Täytä kuppi varovasti enimmäismäärällä vettä ja kaada vesi vesisäiliöön täyttöaukon kautta. Toista vielä enintään kaksi kertaa, niin että vesisäiliö täyttyy (säiliöön mahtuu enintään 380 ml vettä).

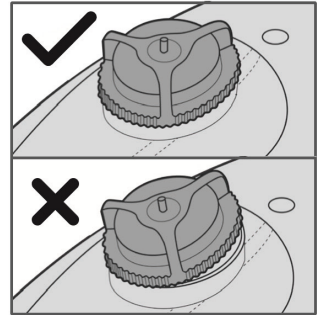
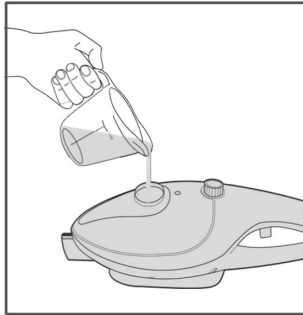
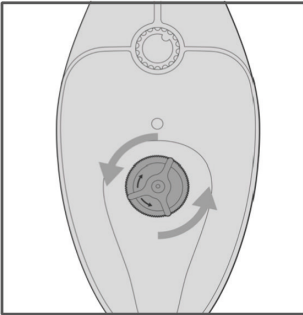

HUOMAA: Letku, joka siirtää veden vesisäiliöstä boileriin, on tehty painavammaksi messinkikuulalla. Se on suunniteltu tarkoituksella näin vedenkäytön tehostamiseksi. On normaalia, että tämä kuula pitää kolinaa vesisäiliön sisällä käytön aikana. Jos epäilet messinkikuulan irronneen letkusta, katso sen uudelleenkiinnitysohjeet Vianmääritysopas-kohdasta.

Monitoimihöyrymopin käyttäminen

HUOMAA: Varmista ennen näiden vaiheiden noudattamista, että vesisäiliö on täytetty ja kaikki halutut lisävarusteet on liitetty.

1. Kun aiot käyttää tuotetta ensimmäistä kertaa, irrota virtapistokkeen

muovisuoja. Liitä virtajohto pistorasiaan, joka on sopivassa paikassa.

2. Käännä höyrinsäätövalitsinta myötäpäivään OFF (pois) -asennosta yhteen kolmesta asetuksesta: LOW (alhainen) – HIGH (korkea). Virran merkkivalo syttyy heti, mikä osoittaa, että laitteessa on virta päällä ja se lämpenee.

HUOMAA: Haluttu höyrytehoasetus riippuu siitä, mitä on tarkoitus höyryttää.

3. Noin 30 sekunnin kuluttua kuulet surisevan äänen, kun laite alkaa vapauttaa höyryä.

HUOMIO: Varmista aina höyryä vapautettaessa, että höyrystin ja mahdolliset lisävarusteet osoittavat turvalliseen suuntaan (poispäin itsestäsi, muista ihmisistä, lemmikkieläimistä ja kasveista).

Höyrypainikkeen ja kahvan käyttö

1. Kannettava tila: Asenna lisävarusteet oikein, kytke virta päälle, pyöräytä sitten höyrynappi vasemmalta oikealle, ja kun laitteen esilämmitys on valmis, höyrytintä voi käyttää helposti vain höyrypainiketta painamalla.

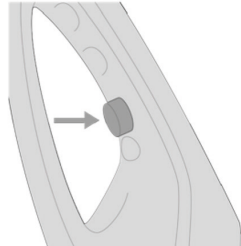
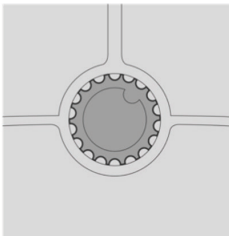

2. Moppaustila: Asenna ensin kahva ja lisävarusteet oikein ja pyöräytä sitten höyrynappi vasemmalta oikealle, ja kun höyrymäärä on vakaa, höyrytintä voi käyttää asianmukaisesti (höyrypainiketta ei tarvitse painaa).

HÖYRYMOPPAUS

HUOMAA: Pöly- ja muut likahiukkaset on suositeltavaa imuroida pois lattioilta ennen moppaamista.

- Varmista, että jatkovarsi, mopinpää ja mikrokuituliina on liitetty kunnolla.
- Varmista moppaamista varten, että jatkovarsi on liitetty kunnolla.
- Käytä vakaata edestakaista liikettä lattian päällä eli työnnä moppia poispäin itsestäsi ja vedä sitä takaisin itseäsi kohti. Työskentele

- lattialla taaksepäin, jotta et kävele juuri mopatulla alueella.
- Mikrokuituliina imee kosteutta moppauksen aikana. Lattiapinnasta ja höyrytehoasetuksesta riippuen lattiaan voi kuitenkin jäädä hieman kosteutta. Tässä tapauksessa on suositeltavaa antaa lattialle aikaa kuivua. Kuivumista voi helpottaa aluetta kohti suunnatulla tuulettimella.
HUOMAA: Kosteutta jää lattiaan mahdollisimman vähän, kun höyrnsäätövalitsin asetetaan LOW (alhainen) -asentoon.
HUOMAA: Jotta kuumuus ja kosteus eivät aiheuta käyristymiä tai vaurioita, monitoimihöyrymoppia saa käyttää vain asianmukaisesti tiivistetyillä lattiapinnoilla.
 - Mopinpään suuren koon vuoksi tietyn tyyppisten, saumauksia sisältävien lattioiden (kuten keraamisista laatoista valmistettujen) täydellinen puhdistus voi olla vaikeaa. Jotta lattiasaumot saisi puhdistettua perusteellisemmin, monitoimihöyrymoppia on suositeltavaa käyttää höyrypuhdistustilassa.

Monitoimihöyrymopin KÄYTTÄMINEN HÖYRYPUHDISTUS

- Varmista, että halutut puhdistuksen lisävarusteet (keskityssuutin, pieni pyöreä harja) on liitetty kunnolla.
- Jotta puhdistus käy kätevästi, jatkovarsi kannattaa yleensä irrottaa, niin että laite toimii kannettavana höyrypuhdistimena. Varren voi kuitenkin kiinnittää puhdistettaessa vaikeapääsyisiä kohtia, kuten lattiasaumoja ja sisäkattoja. **OLE VAROVAINEN JA TUE VARTTA KAHDELLA KÄDELLÄ NOSTAESSASI SITÄ.**
- Suuntaa keskityssuutin höyrytettävää pintaa kohti. Puhdistus sujuu parhaiten käyttämällä kevyttä edestakaista liikettä alueen päällä. Desinfioi pinnat asettamalla höyrnsäätövalitsin HIGH (korkea) -asentoon ja pitämällä suihkusuutinta noin 1/2 tuuman eli noin kahdentoista millimetrin päässä pinnasta vähintään 5 sekunnin ajan. Tämä tappaa mikrobit ja bakteerit tehokkaimmin.
- Poista irronnut lika pyyhkimällä höyrytetyt alueet puhtaalla liinalla. On suositeltavaa pyyhkiä alue sen ollessa yhä märkä, mutta ole varovainen esimerkiksi metallipintoja pyyhkiessäsi, sillä ne voivat olla vielä kuumia.

HÖYRYASETUSTEN VALITSEMINEN

Seuraavassa on yleinen listaus joistakin monitoimihöyrymopin mahdollisista käyttötavoista höyrynsäätövalitsimen tehoasetuksen mukaan eroteltuina. Tarkoituksena on antaa vain yleisiä ohjeita höyryttimen käytöstä; todennäköisesti huomaat kodissasi monia muita käyttökohteita. Katso sivun 14 Yleisiä höyrytysvinkkejä -osiosta lisäideoita höyryn tarjoaman tehon käyttöön.

LOW (AL-HAINEN)	<ul style="list-style-type: none">·Lakattu puulattia / laminaattilattia·Herkät tekstiilit·Puiset kaapistot
MEDIUM (KESKITASO)	<ul style="list-style-type: none">·Useimmat lattiat (tiivistetyt marmoriset, kiviset ja keraamiset, vinyyliset jne.)·Pöytätasot·Kylpyhuone- ja keittiökalusteet·Useimmat tavanomaiset puhdistustyöt
HIGH (KORKEA)	<ul style="list-style-type: none">·Lattiat alueilla, joilla liikutaan paljon (HIGH (korkea) -asetusta ei suositella puulattioille)·Sitkeä lika ja tahrat (kiinni tarttunut rasva jne.)·Painavat liinavaatteet ja tekstiilit

HUOMAA: Höyrytettäessä kannattaa käyttää höyrynsäätövalitsimen alhaisinta mahdollista asetusta, jolla työn saa suoritettua kunnolla mutta helposti ja kätevästi. Aloita alhaisemmista asetuksista ja siirry korkeampiin vain, jos vaadittava puhdistustyö on suoritettava helposti ja nopeasti. Korkeampi höyryasetus lisää höyrytyksessä vapautettavan kosteuden määrää.

YLEISIÄ HÖYRYTYSVINKKEJÄ

Löydät monitoimihöyrymopille lähes rajattomasti käyttökohteita. Höyrypuhdistusta ja/tai laitteen mukana toimitettuja lisävarusteita koskevia sääntöjä ei juurikaan ole. Voit käyttää mitä tahansa lisävarustetta, jolla työn voi suorittaa helposti ja nopeasti. Seuraavassa on joitakin ohjeita, joilla pääset alkuun:

- Monet pinnat saa puhdistettua ja desinfioitua yksinkertaisesti suihkuttamalla niitä suihkusuuttimella ja pyyhkimällä ne sitten puhtaalla kuivalla liinalla, pyyhkeellä tai talouspaperilla.
Esimerkkejä: keittiötasot, mikroaaltouunit, liedet, kylpyhuoneiden altaat, keittiö- ja kylpyhuonekalusteet
- Nailonisia puhdistusharjoja voi käyttää useimmilla pinnoilla hankalasti poistettavan lian, likakohtien tai tahrojen poistamiseen.

Esimerkkejä: uuniin ja uunin luokkuun piintyneet ruoanjäämät, lieteen piintyneet roiskeet, kylpyhuoneen ja/tai keittiön rasva ja lika, jääkaapin kumitiiviste, kylpyhuone- ja keittiökalusteiden alla/ympärillä oleva lika, kylpyhuonelaattojen saumat ja muut saumaukset

- Nailoniset puhdistusharjat ovat erittäin tehokkaita myös poistettaessa likakohtia ja tahroja vaatteista ja verhoiluista. Puhdistus voidaan tehdä pelkällä höyryllä tai käyttökohteeseen sopivaa tahrannoistoaainetta apuna käyttäen. ÄLÄ laita höyrytimeen mitään kemikaaleja tai nestetuotteita; laitteessa saa käyttää vain vettä.
- Mikrokuituliinalla varustettu mopinpää on suunniteltu ensisijaisesti käytettäväksi lattioilla, kuten linoleumi-, laatta-, marmori- ja kivilattioilla. Sitä voi kuitenkin käyttää myös verhoiluun, puhdistettavan tekstiilin tyypistä riippuen.
- Kuivuneita tahroja (olivatpa ne sitten matossa tai muilla pinnoilla) on ehkä hangattava hieman tavanomaista enemmän yhdellä puhdistusharjoista ja/tai tahrannoistoon suunnitellulla tuotteella. Mattoja ja tekstiilipintoja kannattaa hangata puhtaalla kuivalla liinalla, sillä se helpottaa tahrojen poistamista. Mattoja ja tekstiilipintoja kannattaa hangata puhtaalla kuivalla liinalla, sillä se helpottaa likakohdan/tahrannoistamista.
- Messinkinen puhdistusharja on hyödyllinen raskaissa puhdistustöissä, kuten puhdistettaessa grilliä, uuniritilää tai vanteita. ÄLÄ käytä tätä harjaa mihinkään, mitä kovat harjakset voivat naarmuttaa tai vaurioittaa.
- Jatkovarsi kannattaa kiinnittää mopattaessa lattioita, mutta se on hyödyllinen myös kurotettaessa pään yläpuolelle tai muutoin vaikeapääsyisiin paikkoihin. Nostaessasi laitetta yltääksesi korkealle varteen kannattaa tarttua kummallakin kädellä, niin saat tuettua sitä paremmin.

HOITO- JA VARASTOINTIOHJEET

Asianmukainen varastointi

Monitoimihöyrymopin valmistelu varastointia varten käy helposti ja nopeasti. Kun höyrytystyöt on tehty, noudata seuraavassa mainittuja vaiheita.

1. Irrota virtajohto pistorasiasta.
2. Anna laitteen jäähtyä (vähintään 5 minuuttia).
3. Poista laitteesta kaikki lisävarusteet.
4. Irrota vesisäiliön korkki ja tyhjennä mahdollinen jäljellä oleva vesi vesisäiliöstä altaaseen tai ammeeseen, jotta mineraalikertymiä ei muodostuisi. Aseta vesisäiliön korkki takaisin paikalleen, kun tämä on tehty.
5. Lyhennä jatkovarsi mahdollisimman lyhyeksi (jos säilytystilaa on rajallisesti) ja kierrä virtajohto johdon kannattimien ympärille.
6. Säilytä monitoimihöyrymoppia ja kaikkia lisävarusteita viileässä ja kuivassa paikassa.

MINERAALIKERTYMIEN POISTAMINEN

Höyrylaitteiden ylläpito edellyttää usein mineraalikertymien poistamista. Niitä aiheuttaa monien kuntien vesijohtoveden suuri mineraalipitoisuus. Mineraalikertymät voivat rajoittaa monitoimihöyrymopin tehoa ja lyhentää sen käyttöikää.

Mineraalikertymien muodostumista saa vähennettyä parhaiten käyttämällä monitoimihöyrymopissa tislattua tai demineralisoitua vettä. Lisäksi on suositeltavaa noudattaa seuraavassa kuvattua puhdistusmenettelyä vähintään kerran kuukaudessa, jotta mahdolliset muodostuvat jäämät saadaan poistettua. Näin voit pidentää monitoimihöyrymopin käyttöikää ja ylläpitää sen mahdollisimman tehokasta toimintaa.

1. Noudata **VAIHEITA 1–4** alla olevasta **Asianmukainen varastointi** -osiosta. Älä kuitenkaan aseta vesisäiliön korkkia takaisin paikalleen **VAIHEEN 4 lopussa**.
2. Vie puhdistustappi höyrysuuttimen aukkoon mineraalien poistamista varten. Samoin voidaan tehdä puhdistettaessa lisävarusteita, kuten keskityssuutinta tai mopinpäätä.

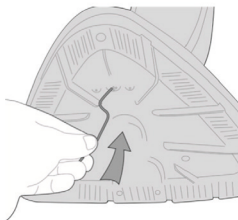
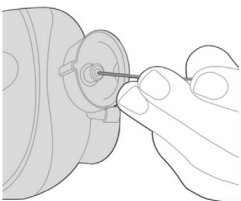

3. Tee mittakuppia käyttäen seos, jossa on noin 100 ml tislattua vettä ja 50 ml etikkaa.
4. Kaada vesi-etikkaliuos hitaasti vesisäiliöön täyttöaukon kautta ja aseta sitten vesisäiliön korkki takaisin paikalleen.
5. Kytke virtajohto, aseta höyrynsäätövalitsin HIGH (korkea) -asetukseen ja suihkuta vesisäiliön koko sisältö altaaseen tai ammeeseen.
6. Kun vesisäiliö on tyhjennetty, kytke laite pois päältä ja lisää säiliöön 380 ml raikasta tislattua vettä. Aseta höyrynsäätövalitsin takaisin HIGH (korkea) -asetukseen ja toista **VAIHE 5**. Jos käytit vesi-etikkaliuosta, sinun on ehkä toistettava tätä, kunnes etikan haju haihtuu.
7. Aseta vesisäiliön korkki takaisin paikalleen, irrota virtajohto pistorasiasta ja varastoi monitoimihöyrymoppi tavanomaiseen tapaan.

TÄRKEÄÄ: Keskimäärin on suositeltavaa, että toteutat mineraalikertymien poistomenettelyn kerran kuussa (jos laitetta käytetään kerran viikossa). Jos käytät laitetta tiheämmin, menettely on ehkä toteutettava useammin, jotta monitoimihöyrymoppi toimii mahdollisimman tehokkaasti. Älä ylitä 20 tunnin käyttöaikaa puhdistamatta mineraalikertymiä.

VIANMÄÄRITYSOPAS

ONGELMA	MAHDOLLINEN SYY	RATKAISU
Laitte ei lämpene. Virran merkkivalo ei syty	Laitetta ei ole liitetty pistorasiaan.	Liitä sähköjohto pistorasiaan.
	Kodin virrankatkaisin/ vikavirtasuojakytkin on lauennut tai polttanut sulakkeen.	Nollaa virrankatkaisin/ vikavirtasuojakytkin tai vaihda sulake. Jos tarvitset apua, ota yhteyttä valtuutettuun sähköasentajaan.
Laitte kuumenee, mutta ei tuota höyryä. Virran merkkivalo syttyy . (HUOMAA: Anna laitteelle aina riittävästi lämpenemisaikaa höyryn tuotannon aloittamista varten.)	Vesisäiliö on tyhjä.	Täytä vesisäiliö noudattaen tämän oppaan Vesisäiliön täyttäminen -menettelyjä
	Laitteessa on mineraalikertymiä.	Katso poistomenettely tämän oppaan Mineraalikertymien poistaminen -osiosta.
	Vesisäiliön sisällä oleva, vesiletkun päähän liitetty painoa lisäävä messinkikuula on saattanut irrota.	Jos messinkikuula on irronnut letkusta, voit kiinnittää sen helposti uudelleen napsauttamalla sen takaisin letkun päässä olevaan mustaan suuttimeen.
Höyryn tuotanto on heikkoa tai jaksoittaista.	Höyrynsäätövalitsin on asetettu LOW (alhainen) -asettoon.	Jos höyrynsäätövalitsimen asetukseksi valitaan MEDIUM (keskitaso) tai HIGH (korkea), höyryvirtaus on voimakkaampi (ja kosteampi).
	Laitteessa on mineraalikertymiä.	Katso poistomenettely tämän oppaan Mineraalikertymien poistaminen -osiosta.
Laitte vapauttaa höyryvirtauksessa vettä.	Höyrynsäätövalitsin on asetettu HIGH (korkea) -asettoon.	HIGH (korkea) -asetusta käytettäessä saatetaan vapauttaa pieniä määriä vettä höyryn ohella. Jos höyrynsäätövalitsimen asetukseksi valitaan MEDIUM (keskitaso) tai LOW (alhainen), veden tiputtelu vähenee.
Vesisäiliöstä kuuluu kolinaa.	Äänen aiheuttaa säiliön sisällä oleva, vesiletkun päähän liitetty painoa lisäävä messinkikuula.	Painoa lisäävä messinkikuula on suunniteltu tarkoituksella näin, ja sen avulla laite voi hyödyntää tehokkaammin kaiken säiliössä olevan veden.

TEKNISET TUOTETIEDOT

TEKNISET TUOTETIEDOT

Virta: 1 300 W

Tulojännite: 220–240 V AC 50/60 Hz

Virtaliitântä: Tyyppi C (CEE 7/17)

Vesisäiliön tilavuus: 330 ml

Käyttöaika, täysi säiliö: 15 min

Lämpenemisaika: 30 s

Kaapelin pituus: 5 m

Kantama: 5,5 m

Irrotettava säiliö: Ei

Kovan veden suodatin: Ei

Säädettävä höyry: Kyllä

Mopinpään muoto: Kolmio

PAKKAUKSEN SISÄLTÖ

1x höyrymoppi

1x mattosuutin

1x keskityssuutin

1x pieni pyöreä harja

1x pystysuuntainen väline

Ympäristötiedot

Laitteessa oleva symboli osoittaa, että laitetta ei saa käsitellä kotitalousjätteenä. Se pitää sen sijaan toimittaa asianmukaiseen keräyspisteeseen sähkö- ja elektroniikkalaitteiden kierrätystä varten. Laite on hävitettävä jätteiden hävittämiseen sovellettavien paikallisten ympäristömääräysten mukaisesti. Jos haluat yksityiskohtaisia tietoja tämän laitteen käsittelystä, keräyksestä ja kierrätyksestä, ota yhteyttä paikalliseen virastoon, kotitalous- ja jätehuoltopalveluun tai kauppaan, josta ostit laitteen.



(NO) INSTRUKSJONSMANUAL
MULTIFUNKSJONELL DAMPMOPP
VARE NR: 871125247592
MODUSORTANTE SIKKERHETSINSTRUKSJONER

LAGRE DISSE INSTRUKSJONENE FOR FREMTIDIG BRUK

Denne modellen er kun for husholdningsbruk. Kommersiell bruk av denne enheten ugyldiggjør produsentens garanti.

LES ALLE INSTRUKSJONER FØR DU BRUKER DAMPMOPPEN

Når du bruker et elektrisk apparat, bør du følge grunnleggende forholdsregler, inkludert følgende:

- Koble fra stikkkontakten når den ikke er i bruk og før du utfører vedlikehold.

ADVARSLER

- **FOR Å REDUSERE RISIKOEN FOR ILD, ELEKTRISK STØT ELLER SKADE:** Slå alltid av og dra ut koble fra apparatet fra støpselet før etter bruk og før rengjøring av apparatet eller en enhver vedlikeholds oppgave.



- **ADVARSEL:** Fare for skålding.
- Denne applikasjonen kan brukes av mennesker med fysisk, sensorisk eller mentalt handicap, eller de som mangler erfaring og kunnskap, men er under oppsyn eller har fått veiledning om hvordan de kan anvende applikasjonen på en trygg måte, og forstår farene forbundet med det.
- Barn skal ikke leke med apparatet.
- Hold apparatet utilgjengelig for barn når det er strømførende eller når det avkjøles.
- Ikke berør noen av de varme områdene/tilbehøret på dampmoppen. Det er normalt for dampmoppen og tilbehøret å varmes opp når den brukes, la derfor disse alltid kjøle seg ned før du håndterer den.
- Apparatet skal ikke stå uten tilsyn mens det er koblet til stikkkontakten.
- Apparatet skal ikke brukes hvis det har falt, hvis det er synlige tegn på skade eller hvis det lekker.
- Væske eller damp må ikke rettes mot utstyr som inneholder elektriske komponenter, slik som innsiden av ovner.

- Hvis strømledningen er skadet, slutt å bruke apparatet umiddelbart.
- For å unngå en sikkerhetsrisiko må en autorisert servicetekniker erstatte strømledningen.
- Hold hender, føtter, løse klær og hår unna roterende børster.
- Bruk kun støpselet som følger med apparatet.
- Statisk elektrisitet: Noen tepper kan forårsake en liten oppbygging av statisk elektrisitet. Enhver statisk utladning er ikke helsefarlig.
- Ikke bruk enheten utendørs, på fuktige overflater eller for å samle opp fuktighet.
- Ikke håndter harde eller skarpe gjenstander, fyrstikker, varm aske, sigarett sneiper eller lignende gjenstander.
- Ikke spray eller sug opp brennbare væsker, rengjøringsvæsker, aerosoler eller deres damp.
- Ikke kjør over strømledningen når du bruker apparatet, og ikke ta støpselet ut av stikkontakten ved å trekke i strømledningen.
- Ikke bruk strømledningen som håndtak, trekk strømledningen rundt hjørner, skarpe kanter eller lukk en dør over strømledningen.
- Ikke forsøk å fjerne blokkeringer med skarpe gjenstander, da dette kan forårsake skade på dampmoppen, fjern blokkeringer kun som instruert i denne veiledningen.
- Oppbevar dampmoppen på et kjølig, tørt sted unna barn.
- Før du oppbevarer dampmoppen, sørg for at alle vann-/rengjøringsmiddeltanker og filteret for hardt vann er grundig rene og tørre.
- Sørg alltid for at konsentrasjonsdysen og tilbehøret er godt koblet til den håndholdte enheten før bruk.
- Fyll alltid rentvannstanken med kun vann, tilsett aldri parfyme, flekkfjerner eller produksjonsbeholdersprit. Fylling av vannbeholderen med varmt eller kokende vann vil skade maskinen og gjøre garantien ugyldig.
- Sørg alltid for at tankene er riktig montert før du bruker dampmoppen.
- Støvsug alltid teppene dine grundig og sørg for at harde gulvarealer er fri for grus og rusk før du bruker dampmoppen.
- Bær alltid dampmoppen i håndtaket.
- Vær ekstra forsiktig når du renser trappen.
- Ikke fortsett å bruke apparatet eller laderen hvis den ser ut til å være defekt.
- **Agency service:** For å sikre fortsatt sikker og effektiv drift av dette instrumentet, anbefaler vi at all service eller reparasjon kun utføres av en autorisert servicetekniker.
- Ikke bruk apparatet til å vaske dyr og mennesker.

- Ikke bruk apparatet i et lukket rom fylt med damp fragitt av oljebasert maling, malingtynner, noen møllbestandige stoffer, brennbart støv eller andre eksplosive eller giftige damper.
- Ikke bruk på lær, voksede møbler og gulv, syntetiske stoffer, vedlikeholdte eller andre delikate, dampfølsomme materialer.
- **FORSIKTIG: VARM OVERFLATE**



IPX4: Gjenstanden er beskyttet mot vannsprut, uansett retning.

PRODUKTBESKRIVELSE

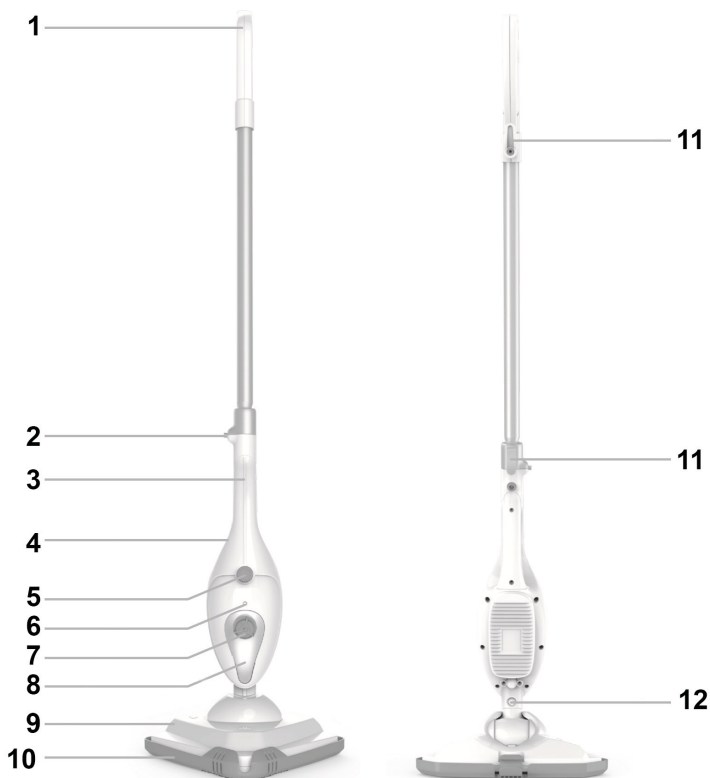

1. Håndtak
2. Utløserknapp for håndtak
3. Håndholdt håndtak
4. Håndholdt damputløser (skjult)
5. På/av og dampkontrollskive
6. Strømindikator
7. Vanntanklokk
8. Vanntank (del av enheten)
9. Mopp hode
10. Teppeglider
11. Hurtigutløserledning
12. Utløserknapp for gulvmunnstykket tilbehør

MERK: Det anbefales ikke at denne enheten brukes på uforseglet gulv. Vær forsiktig når du damper gulv som kan være skjev eller skadet av varme og fuktighet, og begrense bruken av denne enheten på denne typen overflater.

MONTERING AV DEN MULTIFUNKSJONELLE DAMPMOPPEN

Forlengelsesstang

1. Sett inn gjengede kontakten på bunnen av forlengelsesrørbasen på hovedenheten.
2. For å demontere forlengelsesrøret:
 - 1) Trykk ned utløserknappen og få feste på røret til å trekke seg tilbake.
 - 2) Trekk ut røret forsiktig.

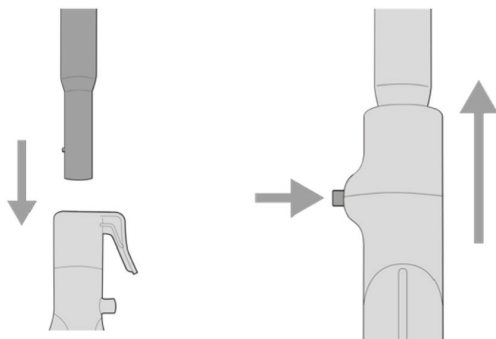

Mopp hode

1. Juster moppehodet med hovedenheten som vist, slik at halsen er i linje med dampmunnstykket.
2. Skyv moppehodets hals inn i dampdysen, trykk ned knappen for å frigi enheten til låseknappen går gjennom hullet.
3. Trykk på låseknappen samtidig som du drar moppehodet unna dampdysen for å fjerne moppehodet.

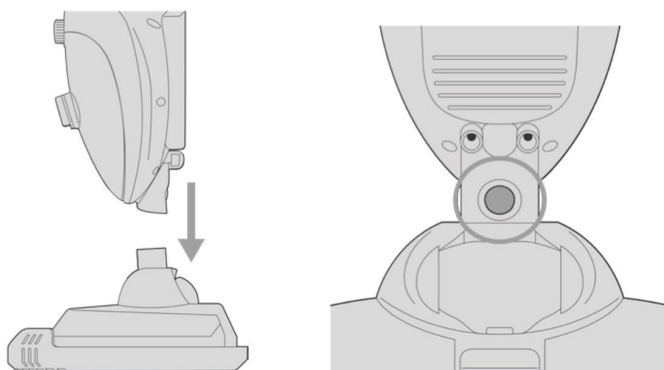

Konsentrasjonsdyse

FORSIKTIG: Metalltuppen på konsentrasjonsdysen blir varm under bruk. Ikke ta på tuppen for å unngå at du brenner deg.

1. Juster konsentrasjonsdysen med dampdysen som vist under.
2. Skyv konsentrasjonsdysen inn i dampdysen, trykk ned knappen for å frigi enheten til knappen går gjennom hullet.
3. Trykk på låseknappen samtidig som du drar konsentrasjonsdysen unna dampdysen for å fjerne konsentrasjonsdysen.

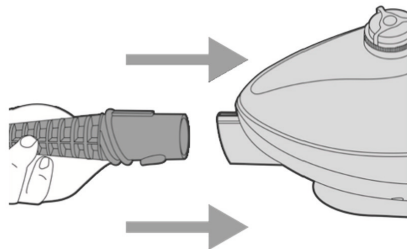

Små runde børster

FORSIKTIG: Metalltuppen på konsentrasjonsdysen blir varm under bruk. La konsentrasjonsdysen kjøle ned i minst 5 minutter før du prøver å tilkoble/frakoble en små rund børste.

1. Juster små rund børste med tuppen på konsentrasjonsdysen og trykk på så langt inn den går.
2. Juster vertikal verktøy med tuppen på konsentrasjonsdysen og trykk på så langt inn den går.

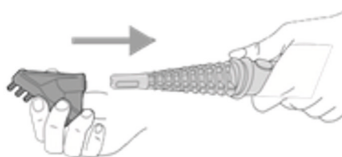
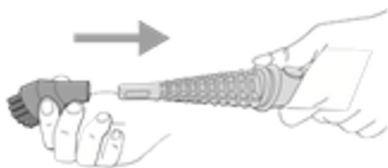

Mikrofibermopper

1. Hold den rektangulære gulvbørsten fast, legg mikrofibermoppen på den.
2. Bruk foten til å holde hjørnet på mikrofiberoppen nede, løft dampkokeren for å skrelle vekk.

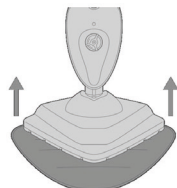
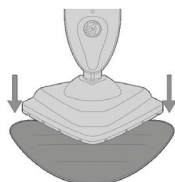

Fyll vanntanken

MERK: Ikke fjern eller kutt den små luftventilen av gummi på toppen av korken på vanntanken (FIGUR 9-A). Ikke snu den opp ned når vanntanken er full — det kan lekke ut vann gjennom luftventilen.

1. Sørg for at dampkontrollbryteren er satt til «OFF».
2. Roter vanntanklokket en kvart, vri mot retningen «Unlock» (mot venstre) vist på illustrasjonen på lokket, og fjern.
3. Fyll forsiktig koppen med maks mengde vann og tøm det inn i vanntanken gjennom påfyllingshullet. Gjenta opptil to ganger for å fylle vanntanken til maks kapasitet (tanken holder maks 380 ml vann).

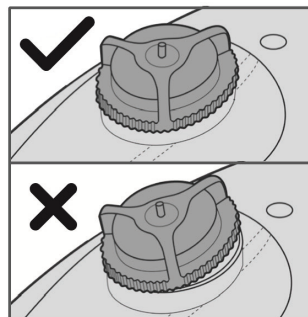
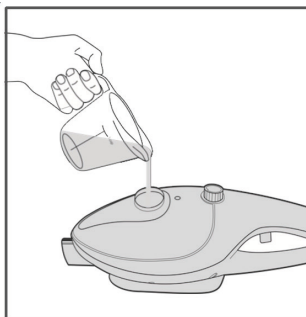
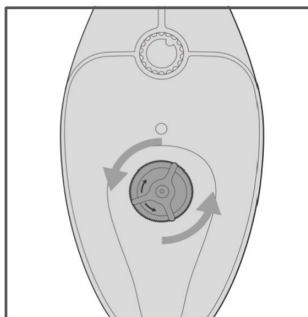

MERK: Slangen som overfører vann fra vanntanken til varmtvannsbeholderen holdes nede av en messingkule. Dette er et tilsiktet design for å forbedre effektiviteten av vannbruk. Det er normalt at denne kulen lager en skrallelyd inni vanntanken under bruk.

Sjekk feilsøkingsveiledningen for tilkoblingsanvisninger, hvis du tror messingkulen løsner fra slangen.

Bruke multifunksjonell dampmopp

MERK: Sørg for at vanntanken er fylt og all nødvendig tilbehør er tilkoblet før du følger disse trinnene.

1. For førstegangs bruk, fjern plastdekselet som leveres på elektrisk plugg, plugg strømkabelen inn i en kontakt.
2. Vri dampkontrollbryteren til venstre fra «OFF» til en av tre innstillinger: LOW, eller HIGH, vil strømindikatorlampen signalisere for å indikere at enheten er slått på og varmer opp.

MERK: Ønsket innstilling for dampintensitet avhenger av gjeldende dampoppgeve.

3. Etter omtrent 30 sekunder, hører du en summing mens enheten begynner å slippe ut damp.

FORSIKTIG: Alltid påse at dampdysen og all tilbehør er rettet mot en trygg retning (unna deg, andre personer, kjæledyr og planter) når dampen avgir damp.

Bruk av dampknapp og håndtak

1. Håndholdt modus: Installer tilbehør riktig, slå på, deretter vri dampbryteren fra venstre til høyre, når forvarmeren er ok, kan dampeapparatet brukes. Bare trykk på dampknappen.

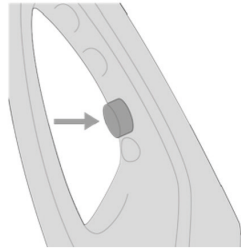
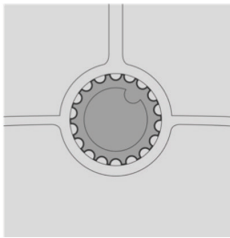

2. Moppemodus: Først installer håndtaket og tilbehøret riktig, slå på, deretter vri dampbryteren fra venstre til høyre, når dampfrekvensen er stabil, kan dampeapparatet fungere riktig (ikke trykk ned dampknappen).

DAMPMOPP

MERK: Det anbefales å støvsug gulvet før du mopper for å fjerne støv og smuss.

- Sørg for at forlengelsesstangen, moppehodet og mikrofiberkluten er tilkoblet.
- Sørg for at forlengelsesstangen er tilkoblet for mopping.
- Bruk en stødig bak-og-frem-bevegelse over gulvet, skyv moppen unna og dra den mot deg. Dra moppen bakover over gulvet for å unngå at du går over et nyvasket område.
- Mikrofiberkluten absorberer fukt under rengjøringen. Men, avhengig av gulvflaten og innstillingen for dampintensitet, kan noe fukt ligge igjen. I dette tilfellet anbefales det å la gulvet tørke. En vifte kan rettes mot området for å tørke raskere.

MERK: Sette dampkontrollbryteren til LOW-innstilling vil minimere mengden fukt på gulvet.

MERK: For å unng merker eller skade forårsaket av varme og fukt, burde multifunksjonel dampmopp kun brukes på forseglede gulvflater.

- På grunn av den store størrelsen på moppehodet, kan gjøre det vanskelig å rengjøre enkelte typer gulv (f.eks keramisk flis) som har sprekker i fugen. Det anbefales å bruke multifunksjonell dampmopp i damperengjøringsmodus for å rengjøre gulvfugen.

BRUKE multifunksjonell dampmopp DAMPRENGJØRING

- Sørg for at ønsket rengjøringstilbehør (konsentrasjonsdyse, små rund børste) er tilkoblet.
- Forlengelsesstangen burde fjernes slik at enheten fungerer som en håndholdt damprengjører for enkelhets skyld. Men, stangen kan festes for å rengjøre vanskelige flater, f.eks sprekkfuge eller tak. **STØTT STANGEN MED TO HENDER NÅR DU LØFTER.**
- Rett konsentrasjonsdysen mot flaten du ønsker å dampe. Bruk en lett bak-og-fram-bevegelse over området for å forbedre rengjøringsprosessen. For å desinfisere overflater, sett dampkontrollbryteren til HIGH og hold spyledysen omtrent 1/2 tommer fra overflaten i minst 5 sekunder. Dette vil drepe mikrober og bakterier effektivt.
- Tørk dampede områder med en ren klut for å fjerne løstet smuss og skitt. Det anbefales å tørke området mens det er vått, men vær forsiktig når du tørker overflater som f.eks metall som kan fortsatt være varm.

VELGE DAMPINNSTILLINGER

Under finner du en generell oppføring av noen mulige bruksområder for den multifunksjonelle dampmoppen, adskilt av intensitetsinnstillingen til dampkontrollbryteren. Dette er kun for å gi noen generelle retningslinjer for bruk av dampapparatet, du vil sannsynligvis finne en rekke andre bruksområder rundt hjemmet ditt. Henvi til General Steaming Tips-delen på side 14 for flere ideer om hvordan du kan bruke dampapparatet.

LOW	<ul style="list-style-type: none">• Lakkert / laminert tregulv• Fint stoff• Håndlaget tre
MEDIUM	<ul style="list-style-type: none">• De fleste gulvtyper (forseglet marmor, stein og keramikk, vinyl, osv.)• Benkplater• Bade- og kjøkkeninnredninger• De fleste rutinemessige rengjøringsoppgavene
HIGH	<ul style="list-style-type: none">• Gulv i områder med mye ferdsel (HIGH-innstillingen anbefales ikke for tregulv)• rHard smuss og flekker (klebret på fett, osv.)• Tung lintøy og stoff

MERK: Ved damping er det best å bruke den laveste dampkontrollbryter-innstillingen som fullfører oppgaven samtidig som den er enkel og praktisk. Start med de laveste innstillingene og øk kun etter behov for å fullføre den nødvendige rengjøringsoppgaven raskt og enkelt. Høyere dampinnstilling øker mengden fukt som slipper ut med dampen.

GENERELLE TIPS OM DAMPING

Du vil finne nesten uendelige bruksområder for den multifunksjonelle dampmoppen din. Det er ingen regler når det gjelder damprengjøring og / eller tilbehøret du får levert med utstyret ditt. Bruk tilbehøret som vil fullføre jobben raskt og enkelt. Under er noen par retningslinjer for å komme i gang:

- Det er mange overflater du bare trenger å sprute med sprutedysen for å rengjøre og desinfisere dem, deretter tørke med en ren og tørr klut, eller tørkepapir.
EKS: kjøkkenbenk, mikrobølgeovner, komfyrtopper, baderomsvask, kjøkken- og badeinnredninger
- Nylonbørstene kan brukes på fleste overflater med vanskelig

smuss og flekker.

EKS: matrester på stekovner og stekovnsluke, flekker på komfyrtopp, smuss og skitt på bad og / eller kjøkken, gummipakning på kjøleskapet, under / rundt bad- og kjøkkeninnredninger, flissømmer på bad, betongblanding

- Nylonbørstene er også veldig effektiv ved fjerning av flekker og smuss fra klær og møbler. Dette kan gjøres med bare damp eller med en flekkfjerner utformet for din spesifikke bruk. IKKE legg noe type kjemisk eller væske i dampeapparatet, kun vann skal brukes i utstyret.
- Moppehodet med mikrofiberkluten er utformet hovedsaklig for bruk på gulver, inkludert linoleum, flis, marmor, stein og mer. Men, den kan også brukes på møbker, avhengig av typen stoff som skal rengjøres.
- Noen flekker (enten på teppe eller andre overflater) etter de har tørket kan kreve litt ekstra skrubbing med en av børstene og / eller et produkt tiltenkt fjerning av flekker. Det er nyttig på teppe og stoffoverflater for å suge opp med en ren og tørr tørkle for å fjerne. Det er nyttig på teppe og stoffoverflater for å suge opp med en ren og tørr tørkle for å fjerne flekken.
- Messingbørsten er nyttig for tunge jobber som grill, komfyrbrett, dekk, osv. IKKE bruk denne børsten på noe som de harde børstehårene kan lage riper i eller skade.
- Forlengelsesstangen skal festes før gulvene rengjøres, men er også nyttig for å nå oppe i luften eller andre vanskelige steder å nå. Når du hever utstyret for å nå lengre opp er det best å ta tak i stangen med begge hendene for bedre støtte.

RETNINGSLINJER FOR VEDLIKEHOLD OG OPPBEVARING

Riktig oppbevaring

Forberede den multifunksjonelle dampmoppen din til oppbevaring er raskt og enkelt. Når du er ferdig med dampoppgavene dine, følg de undernevnte trinnene.

1. Trekk ut strømledningen fra stikkontakten
2. La utstyret kjøle seg ned (minst 5 minutter).
3. Fjern alt tilbehør fra enheten.
4. Fjern vanntanklokket og tøm vannet fra vanntanken i en vask eller slange for å minimere potensiell oppbygging av mineraler. Skift ut vanntanklokket når den er ferdig.
5. Fall sammen forlengelsesstangen til kortest lengde (hvis oppbevaringsområde er lite), og dra strømkabelen rundt kabelbrakettene.
6. Lagre multifunksjonell dampmoppe på et kjølig, tørt sted sammen med tilbehøret.

FJERNE MINERALER

Et vanlig vedlikeholdsbehov for dampapparater er fjerning av høy mineralinnhold i mange kommunale vannforsyninger. Mineralutviklingen kan begrense effektiviteten og redusere livstiden til multifunksjonel dampmopp.

Den beste måten å redusere mineralutvikling er å bruke destillert eller demineralisert vann når du bruker multifunksjonelel dampmopp. Det anbefales også at rengjøringsprosedyren under følges minst en gang i måneden for å fjerne alt som danner seg. Dette vil hjelpe med å utvide livstiden på den multifunksjonelle dampmoppen din og bevare edens maksimale potensial.

1. Følg **TRINN 1-4** under **Riktig oppbevaring** -delen over. Men ikke skift ut vannet
Tanklokket ved enden av **TRINN 4**.
2. Sett inn rengjøringsbolten inn i åpningen på dampdysen for å fjerne mineraler. Dette kan også gjøres for å rengjøre tilbehør som konsentrasjonsdysen eller moppehodet.

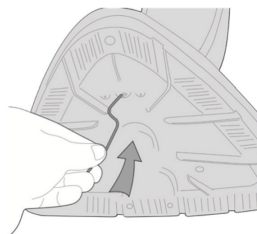
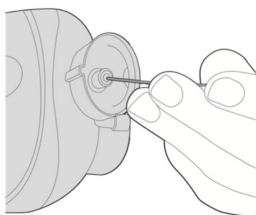

3. Målekoppet for å lage en blanding av omtrent 100 ml destillert vann og 50 ml eddik.
4. Tøm vann-eddik-løsningen forsiktig inn i vanntanken gjennom påfyllingshullet, deretter erstatt vanntanklokket.
5. Plugg inn strømkabelen, sett dampkontrollbryteren til HIGH, og sprut hele innholdet av vanntank i en vask eller kar.
6. Når vanntanken er tom, slå av enheten og påfyll tanken med 380 ml fersk destillert vann. Sett dampkontrollbryteren tilbake til HIGH og gjenta **TRINN 5** Hvis du bruker en vann-eddik-løsningen, kan det hende du må gjenta dette til lukten av eddik forsvinner.
7. Skift ut vanntanklokket, frakoble strømkabel, og lagre den multifunksjonelle moppen som vanlig.

VIKTIG: Det anbefales i gjennomsnitt at du følger Fjern mineralutvikling-prosedyren en gang hver måned (hvis enheten brukes en gang per uke). Hyppigere bruk kan kreve følgende prosedyre oftere for å holde den multifunksjonelle dampmoppen din gående ved full potensial. Ikke overskrid 20 timer brukstid uten å rengjøre mineraler.

FEILSØKINGSGUIDE

PROBLEM	MULIG ÅRSAK	LØSNING
Enheden varmer ikke opp. Strømindikatorlyset lyser ikke	Enheden er ikke koblet til.	Koble strømledningen til en stikkontakt.
	Automatsikring / jordfeilavbryter er utkoplet eller sprengt en sikring.	Tilbakestill automatsikring / jordfeilavbryter, eller skift ut sikring. Hvis du trenger assistanse, kontakt en autorisert elektriker.
Enheden varmer opp men genererer ikke damp. Strømindikatorlyset lyser . (MERK: Alltid gi nok tid for enheten å varme opp slik at den produserer damp.)	Vanntanken er tom.	Fyll på vanntanken ved hjelp av prosedyrene nevnt under «fylle vanntank»
	Mineralutvikling i enhet.	Hensvis til Fjerne mineraler -delen i denne bruksanvisningen for fjerningsprosedyre.
	Vektet messingkule tilkoblet enden av vannslangen inni vanntanken kan løsne.	Hvis messingkule har løsnet fullstendig fra slangen, bare fest den på nytt ved å feste den tilbake på svartdysen ved enden av slangen.
Dampeffekten er svak eller periodisk.	Dampkontrollbryteren er satt til LAV.	Øke innstillingen på dampkontrollbryteren til MEDIUM eller HIGH vil føre til en sterkere (og våtere) dampflyt.
	Mineralutvikling i enhet.	Hensvis til Fjerne mineralutvikling -delen i denne bruksanvisningen for fjerningsprosedyre.
Enheden slipper ut vann i dampflyten.	Dampkontrollbryteren er satt til HIGH.	Det kan hende små mengder vann slippes ut sammen med dampen ved innstillingen HIGH. Redusere innstillingen på dampkontrollbryteren til MEDIUM eller LOW vil redusere dette.
Raslende lyd kommer fra vanntanken.	Lyden forårsakes av vektet messingkule tilkoblet enden av vannslangen inni vanntanken.	Vektet messingkule er et design som hjelper enheten å bruke mer effektivt all vannet inni tanken.

PRODUKTSPEKIFIKASJONER

PRODUKTSPEKIFIKASJONER

Strøm : 1300W

Inngangsspenning: 220 - 240 V AC 50/60 Hz

Støpsel : Type C (CEE 7/17)

Kapasitet vanntank: 330ml

Bruktid full tank: 15min

Oppvarmingstid: 30sec

Kabellengde : 5m

Område : 5,5 m

Avtakbar tank: Nei

Filter for hardt vann: Nei

Variabel dampkontroll: Ja

Form foten: Triangel

EMBALLASJEINNHOLD

1x dampmopp

1x teppeglider

1x konsentrasjonsdyse

1x små rund børster

1x vertikal verktøy

Miljøet

Symbolet på dette apparatet indikerer at dette apparatet kan ikke avhendes som husholdningsavfall. I stedet må den leveres til det aktuelle innsamlingsstedet for gjenvinning av elektrisk og elektronisk utstyr. Avhending må utføres i henhold til lokale miljøbestemmelser for avfallshåndtering. For mer detaljert informasjon om behandling, gjenvinning og resirkulering av dette apparatet, vennligst kontakt kommunen, din husstand og renovasjons- og avfallshåndtering eller butikken der du kjøpte apparatet.



SE BRUKSANVISNING
MULTIFUNKTIONELL ÅNGMOPP
ARTIKELNR: 871125247592
LÄGEVIKTIGA SÄKERHETSANVISNINGAR

SPARA BRUKSANVISNINGEN FÖR FRAMTIDA BRUK

Denna modell är endast avsedd för hushållsbruk. Kommersiell användning av denna enhet ogiltigförklarar tillverkarens garanti.

LÄS ALLA INSTRUKTIONER INNAN DU ANVÄNDER DIN ÅNGMOPP

När du använder en elektrisk apparat bör grundläggande försiktighetsåtgärder vidtas, inklusive följande:

- Dra ut stickkontakten ur eluttaget när den inte används och innan du utför underhåll.

VARNINGAR

- **FÖR ATT MINSKA RISKEN FÖR BRAND, ELEKTRISK STÖT ELLER SKADA:** Stäng alltid av och dra ut stickkontakten ur eluttaget efter användning, innan du rengör apparaten och/eller vid underhållsarbete.



- **VARNING: Skållningsrisk.**
- Den här apparaten kan användas av personer med minskad fysisk, kroppslig eller mental kapacitet eller brist på erfarenhet och kunskap, om de handleds eller har fått instruktioner beträffande användning av apparaten på ett säkert sätt och om de är införstådda med riskerna som finns.
- Barn får inte leka med apparaten.
- Förvara apparaten utom räckhåll för barn när den är strömsatt eller håller på att kylas ned.
- Rör inte vid några heta delar av/tillbehör på din ångmopp. Det är normalt att ångmoppen och tillbehören värms upp under användning. Låt dem alltid svalna innan du hanterar dem.
- Apparaten får inte lämnas utan uppsikt så länge den är ansluten till ett eluttag.
- Apparaten får inte användas om den har tappats, om det finns synliga tecken på skada, eller om den läcker.
- Vätska eller ånga får inte riktas mot utrustning som innehåller elektriska komponenter, t.ex. insidan av ugnar.

- Om nätsladden är skadad ska du omedelbart sluta använda apparaten.
- För att undvika en säkerhetsrisk måste en auktoriserad servicetekniker byta ut nätsladden.
- Håll händer, fötter, löst sittande kläder och hår borta från roterande borstar.
- Använd endast den stickkontakt som medföljer apparaten.
- Statisk elektricitet: vissa mattor kan orsaka en liten ansamling av statisk elektricitet. Statiska elektricitet är inte hälsofarligt.
- Använd inte apparaten utomhus, på våta ytor eller för våtupptagning.
- Plocka inte upp hårda eller vassa föremål, tändstickor, het aska, cigarettfimpar eller liknande föremål.
- Spraya inte med eller plocka upp brandfarliga vätskor, rengöringsvätskor och aerosoler.
- Kör inte över nätsladden när du använder din apparat och dra inte ut stickkontakten genom att dra i nätkabeln.
- Använd inte nätsladden som handtag, dra inte nätsladden runt hörn eller vassa kanter, och stäng inte en dörr när nätsladden ligger emellan.
- Försök inte ta avlägsna blockeringar med vassa föremål eftersom det kan skada ångmoppen. Avlägsna alltid blockeringar enligt instruktionerna i denna guide.
- Förvara ångmoppen på en sval, torr plats, utom räckhåll för barn.
- Innan du ställer undan ångmoppen ska du kontrollera att alla vatten-/tvättmedelstankar och hårdvattenfilter är ordentligt rengjorda och torra.
- Se alltid till att koncentrationsmunstycket och tillbehören är ordentligt anslutna till handdammsugaren före användning.
- Fyll alltid revvattentanken enbart med vatten, tillsätt aldrig parfym, fläckborttagningsmedel eller alkohol från produktionsbehållare. Att fylla vattentanken med varmt eller kokande vatten kommer att skada apparaten och ogiltigförklarar din garanti.
- Se alltid till att tankarna är korrekt monterade innan du använder ångmoppen.
- Dammsug alltid dina mattor noggrant och se till att hårda golvytor är fria från grus och skräp innan du använder ångmoppen.
- Bär alltid ångmoppen i handtaget.
- Var extra försiktig när du städar i trappor.
- Fortsätt inte att använda en apparat eller laddare som verkar felaktig.
- **Auktoriserad service:** För att säkerställa en fortsatt säker och

effektiv drift av denna apparat rekommenderar vi att all service eller reparation utförs av en auktoriserad servicetekniker.

- Använd inte apparaten för att rengöra djur eller människor.
- Använd inte apparaten i ett slutet utrymme fyllt med ånga från oljebaserad färg, thinner, vissa malmedel, brandfarligt damm eller andra explosiva eller giftiga ångor.
- Använd inte på läder, vaxpolerade möbler eller golv, syntetiska tyger, betjänt eller andra ömtåliga, ångkänsliga material.
- **SE UPP: HET YTA**



IPX4: Objektet är skyddat från vattenstänk, oavsett riktning.

PRODUKTBESKRIVNING

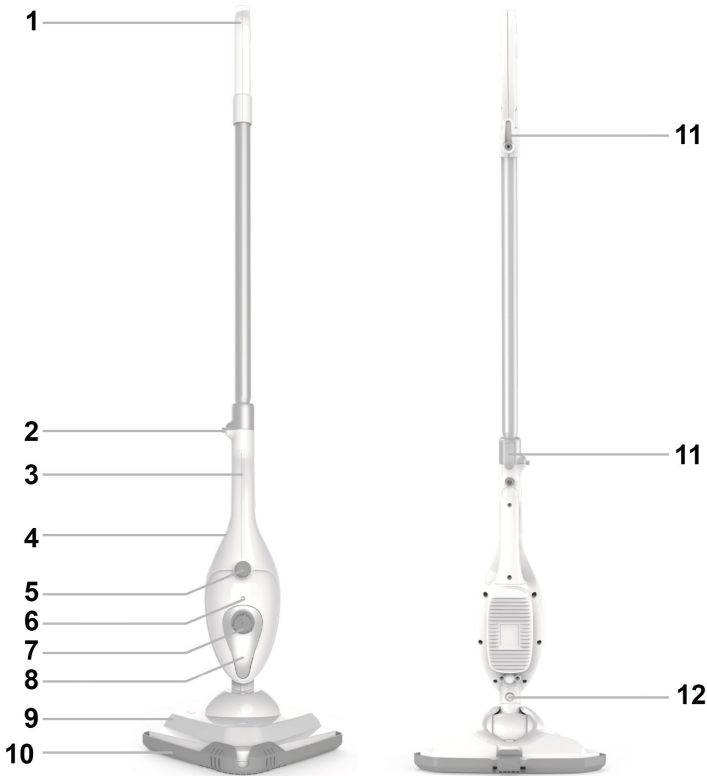

1. Handtag
2. Frigöringsknapp på handtag
3. Handhållet handtag
4. Ångavtryckare på handdammsugare (dold)
5. Reglage för På/Av samt ånga
6. Strömindikator
7. Vattentankens lock
8. Vattentank (del av enhet)
9. Mopphuvud
10. Mattglidare
11. Snabbkopplingsssladd
12. Frigöringsknapp för golvhuvudtillbehör

OBS: Du bör inte använda den här enheten på oförseglade golv. Var försiktig när du ångar golv som kan vara förvridda eller skadade av värme och fukt, och begränsa användningen av den här enheten på dessa typer av ytor.

MONTERING AV MULTIFUNKTIONELL ÅNGMOPP

Förlängningsstång

1. Sätt in den gängade kontakten nederst i förlängningsrörets bas på huvudenheten.
2. Så här demonterar du förlängningsröret:
 - 1) Tryck ned frigöringsknappen och kontrollera att spännet på röret dras tillbaka.
 - 2) Dra ut röret försiktigt.

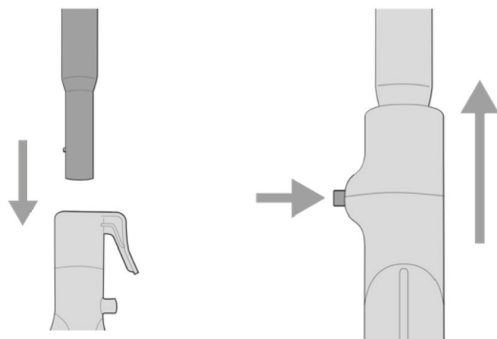

Mopphuvud

1. Rikta in mopphuvudet mot huvudenheten enligt bilden, så att halsen är i linje med ångmunstycket.
2. Skjut in mopphuvudets hals i ångmunstycket och tryck ordentligt på enhetens frigöringsknapp tills frigöringsknappen snäpper genom hålet.
3. Ta bort mopphuvudet genom att trycka på frigöringsknappen samtidigt som du drar mopphuvudet bort från ångmunstycket.

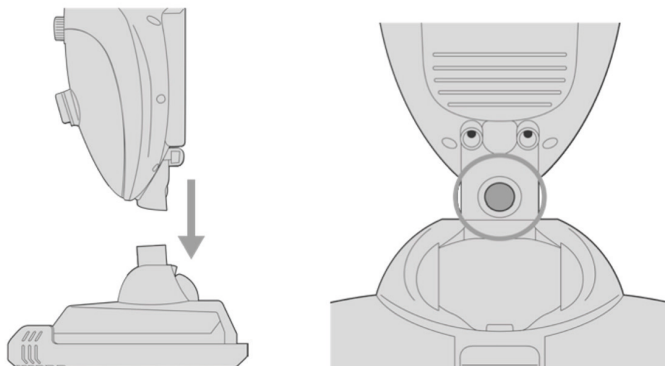

Koncentrationsmunstycke

SE UPP: Koncentrationsmunstyckets metallspets blir het under användning. Rör inte spetsen – undvik brännskador.

1. Rikta in koncentrationsmunstycket med ångmunstycket som visas nedan.
2. Skjut in koncentrationsmunstycket i ångmunstycket och tryck ordentligt på enhetens frigöringsknapp tills den snäpper genom hålet.
3. Ta bort koncentrationsmunstycket genom att trycka ordentligt på frigöringsknappen samtidigt som du drar koncentrationsmunstycket bort från ångmunstycket.

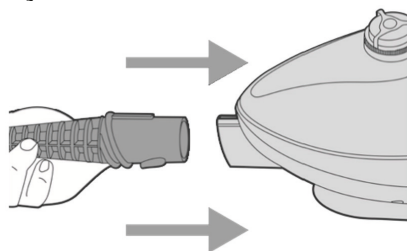

Små runda borstar

SE UPP: Koncentrationsmunstyckets metallspets blir het under användning. Låt koncentrationsmunstycket svalna i minst 5 minuter innan du försöker ansluta/koppla bort en liten rund borste.

1. Rikta in den lilla runda borsten med spetsen på koncentrationsmunstycket och tryck fast den så långt det går.
2. Rikta in det lodräta verktyget med spetsen på koncentrationsmunstycket och tryck fast det så långt det går.

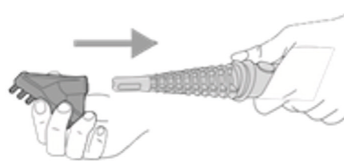
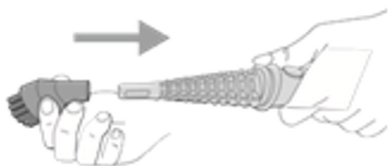

Mikrofibernor

1. Håll den rektangulära golvborsten stadigt och sätt fast mikrofiberplattan på den.
2. För att lossa mikrofibernor håller du fast ena hörnet med foten samtidigt som du lyfter ångmoppen.

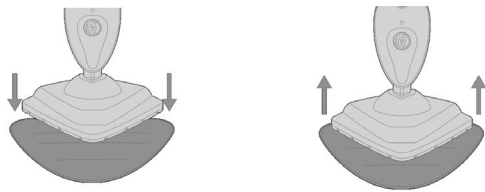

Fylla vattentanken

OBS: Ta inte bort och kapa inte den lilla gummiluftventilen ovanpå vattentanklocket (BILD 9-A). Vänd inte enheten upp och ner när vattentanken är full – en del vatten kan läcka genom luftventilen.

1. Kontrollera att ångreglaget är inställt på läge "OFF" (AV).
2. Vrid vattentanklocket ett kvarts varv i upplåsningsriktningen (moturs) som visas i bilden på locket och ta bort det.
3. Fyll försiktigt koppen med maximal mängd vatten och håll ned i vattenbehållaren genom påfyllningshålet. Upprepa upp till två gånger för att fylla vattentanken till maximal kapacitet (tanken rymmer högst 380 ml vatten).

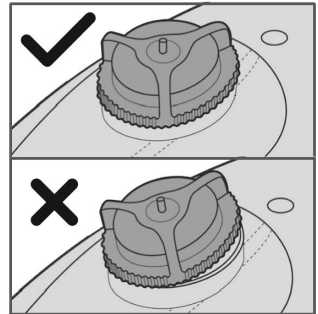
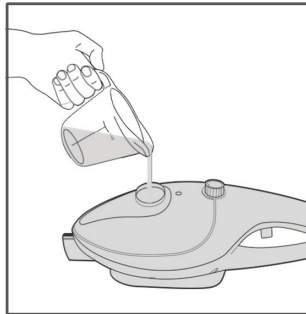
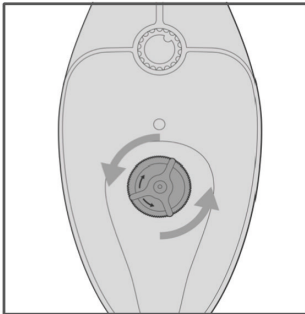

OBS: Röret som transporterar vatten från vattentanken till pannan har en mässingskula som ger extra vikt. Detta är en avsiktlig utformning som ger effektivare vattenförbrukning. Det är normalt att kulan ger ett skramlande ljud inuti vattentanken under användning.

Se Felsökningsguiden för anvisningar om återställning om du tror att mässingskulan har lossnat från röret.

Använda den multifunktionella ångmoppen

OBS: Kontrollera att vattentanken har fyllts och att alla önskade tillbehör är anslutna innan du följer dessa steg.

1. Vid första användningstillfället ska du ta bort den skyddande plastkåpan från elkontakten och ansluta strömkabeln till ett lämpligt

eluttag.

2. Vrid ångreglaget medurs från läge "OFF" (AV) till en av tre inställningar: LÅG eller HÖG strömindikatorlampa tänds omedelbart vilket indikerar att enheten är påslagen och att den värmer upp.
OBS: Önskad ångintensitetsinställning beror på aktuell ångningsuppgift.
3. Efter cirka 30 sekunder kommer du att höra ett surrande ljud när enheten börjar avge ånga.

SE UPP: Kontrollera alltid att ångmunstycket och alla tillbehör riktas i en säker riktning (bort från dig själv, andra människor, husdjur och växter) när ånga avges.

Ångknapp och handtag

1. Handhållet läge: Montera tillbehören korrekt, starta och vrid sedan ångvredet från vänster till höger. När förvärmningen är OK kan ångmoppen användas enkelt och du behöver bara trycka på ångknappen.

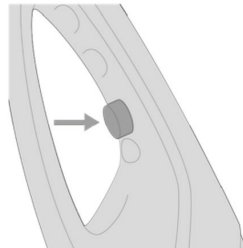
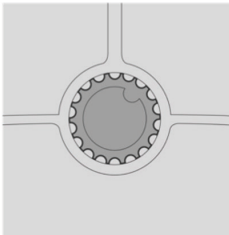

2. Moppningsläge: Montera först handtaget och tillbehören korrekt. Vrid sedan ångvredet från vänster till höger. När ånghastigheten är stabil fungerar ångmoppen korrekt (du behöver inte trycka på ångknappen).

ÅNGMOPPING

OBS: Vi rekommenderar dammsugning av golven före moppning för att få bort damm- och stoftpartiklar.

- Kontrollera att förlängningsstång, mopphuvud och mikrofiberduk är anslutna ordentligt.
- Vid moppning måste du se till att förlängningsstången är ordentligt ansluten.
- Använd en stadig rörelse fram och tillbaka över golvet, tryck moppen bort från dig och dra den tillbaka mot dig. Arbeta bakåt över golvet så att du inte går över det nymoppade området.

- Mikrofiberduken absorberar fukt under moppning. Beroende på golvyta och ångintensitetsinställning kan dock en del återstående fukt lämnas kvar. I detta fall rekommenderar vi att golvet ges tid att lufttorka. Du kan rikta en fläkt mot området för att underlätta torkning.
OBS: Om du ställer in ångreglaget på LÅG inställning hjälper detta till att minska fukten som finns kvar på golvet.
OBS: För att undvika skevheter eller skador orsakade av värme och fukt ska den multifunktionella ångmoppen endast användas på ordentligt förseglade golvytor.
- Eftersom mopphuvudet är stort kan det vara svårt att helt rengöra vissa golvytor (till exempel klinkerplattor) där det finns fogmassa mellan plattorna. Om du behöver rengöra fogmassan mer noggrant rekommenderar vi att du använder den multifunktionella ångmoppen i ångrengöringsläget.

Använda den multifunktionella ångmoppen

ÅNGRENGÖRING

- Kontrollera att önskade rengöringstillbehör (koncentrationsmunstycke, liten rund borste) är ordentligt anslutna.
- För smidig rengöring bör förlängningsstången tas bort så att enheten fungerar som en handhållen ångmopp. Stången kan dock fästas om du behöver nå svåråtkomliga områden som tak eller fogmassa. **HÅLL ALLTID STÅNGEN MED BÅDA HÄNDERNA VID LYFT.**
- Rikta koncentrationsmunstycket mot ytan med ånga. Använd en lätt rörelse fram och tillbaka för att få bästa rengöringsresultat. Rengör ytorna genom att ställa in ångreglaget på HÖGT läge och håll munstycket cirka 1/2 tum från ytan i minst 5 sekunder. Detta dödar bakterier och bakterier mest effektivt.
- Torka av ångade områden med en ren trasa för att avlägsna löst sittande fett och smuts. Vi rekommenderar avtorkning av området medan det fortfarande är vått, men var försiktig vid avtorkning av ytor som metall eftersom de fortfarande kan vara varma.

VÄLJA ÅNGINSTÄLLNINGAR

Nedan visas en allmän lista över några av alla de användningsområden som finns för den multifunktionella ångmoppen, indelade efter ångreglagetets intensitetsinställning. Dessa är endast avsedda att ge några allmänna riktlinjer för användning av din ångmopp. Du kommer sannolikt att upptäcka många andra sätt att använda den i hemmet. Se avsnittet Allmänna ångtips på sidan 14 för fler idéer om hur du utnyttjar ångans kraft.

LÅG	<ul style="list-style-type: none">• Lackerade trägolv/laminatgolv• ·Känsliga material• ·Träskåp
MEDEL	<ul style="list-style-type: none">• ·De flesta golv (marmor, sten, klinkerplattor, vinyl osv.)• ·Bänkskivor• ·Bad- och köksinredning• ·De flesta rutinmässiga rengöringsuppgifter
HÖG	<ul style="list-style-type: none">• Golv i områden med där människor ofta rör sig (HÖG inställning rekommenderas dock inte för hårda trägolv)• Ingrodd smuts och svåra fläckar (klibbigt fett, osv.)• Tyngre linne och textilier

OBS: Vid ångning är det bäst att använda den lägsta inställningen på ångreglaget som gör det möjligt att slutföra uppgiften samtidigt som arbetet är smidigt. Börja med lägre inställningar och öka endast om det behövs för att snabbt och enkelt slutföra rengöringsuppgiften.

Högre ånginställning ökar mängden fukt som släpps ut med ångan.

ALLMÄNNA TIPS OM ÅNGNING

Användningsområdena för din multifunktionella ångmopp är praktiskt taget gränslösa. Det finns ingen regel när det gäller ångrengöring och/eller de tillbehör som medföljde din enhet. Använd det tillbehör som verkar fungera bäst för uppgiften. Nedan följer några riktlinjer inför arbetet:

- Många ytor behöver endast sprayas med munstycket för att rengöra och desinficera dem, sedan torkas av med en ren torr trasa, handduk eller pappershandduk.

EX: köksbänkar, mikrovågsugnar, spishällar, handfat, kök och badrumsdetaljer

- Nylonborstar kan användas på de flesta ytor för envis smuts,

fettfläckar eller andra fläckar.

EX: ingrodda matrester på ugnar och ugnsluckor, rester som sitter på spishällar, bad och/eller köksfett och smuts, gummitätningar på kylskåp, under/runt bad- och köksinredning, mellanrum mellan badrumsplattor, fogmassa

- Nylonborstar är också mycket effektiva för att ta bort fläckar och rester från kläder och stoppning. Detta kan göras med enbart ånga eller med en fläckborttagare avsedd för din specifika uppgift. Lagg INTE någon typ av kemikalie eller flytande produkt i ångmoppen. Använd endast vatten i den här enheten.
- Mopphuvudet och mikrofiberduken är avsedda att användas på golv, inklusive linoleum, klinker, marmor, sten och mycket mer. Den kan även användas på klädsel, beroende på vilken typ av material som rengörs.
- Vid torkning kan vissa fläckar (på mattor eller andra ytor) kräva lite extra skrubbing med en av hjälpborstarna och/eller ett fläckborttagningsmedel. På mattor och textilytor kan du badda med en ren torr handduk för att underlätta borttagningen. På mattor och textilytor kan du badda med en ren torr handduk för att underlätta borttagningen av fläcken/smutsen.
- Mässingsborsten lämpar sig för tunga uppgifter som grillar, ugnsgaller, fälgar osv. Använd INTE den här borsten på något som den kan repa eller skada.
- Förlängningsstången bör fästas vid moppning av golv, men den kan också användas för att nå högt belägna områden eller andra svåråtkomliga platser. När du lyfter enheten för att nå till högt belägna platser är det bäst att hålla stången med båda händerna för bästa support.

RIKTLINJER FÖR SKÖTSEL OCH FÖRVARING

Förvara på rätt sätt

Det går snabbt och enkelt att förbereda den multifunktionella ångmoppen för förvaring. När du har slutfört dina ånguppgifter följer du stegen nedan.

1. Dra ur strömkabeln från eluttaget.
2. Låt enheten svalna (minst 5 minuter).
3. Ta bort alla tillbehör från enheten.
4. Ta bort vattentanklocket och töm ut eventuellt kvarvarande vatten från vattentanken till ett handfat eller ett kar för att minska risken för mineralansamling. Sätt tillbaka vattentanklocket när du är klar.
5. Dra ihop förlängningsstången till den kortaste längden (om lagringsutrymmet är begränsat) och linda strömkabeln runt kabelfästena.
6. Förvara den multifunktionella ångmoppen svalt och torrt tillsammans med alla tillbehör.

BORTTAGNING AV ANSAMLAT MINERAL

Ett vanligt underhållsbehov för ångutrustning är borttagning av material som har ansamlats på grund av hög mineralhalt i många kommunala vattenförsörjningsanläggningar. Mineralansamlingen kan begränsa effektiviteten och förkorta livslängden för din multifunktionella ångmopp.

Det bästa sättet att minimera mineraluppbyggnaden är att använda destillerat eller avmineraliserat vatten när du använder den multifunktionella ångmoppen. Vi rekommenderar dessutom att rengöringsrutinen nedan utförs minst en gång i månaden för att få bort alla ackumulerade avlagringar. Detta bidrar till att förlänga livslängden på din multifunktionella ångmopp och så att den fungerar tillförlitligt under lång tid.

1. Följ **STEG 1-4** under **Förvara på rätt sätt** ovan. Sätt dock inte tillbaka vattentanklocket vid slutet av **STEG 4**.
2. Sätt in rengöringsstiftet i öppningen på ångmunstycket för att avlägsna mineral. Detta kan också göras för att rengöra tillbehör som koncentrationsmunstycket eller mopphuvudet.

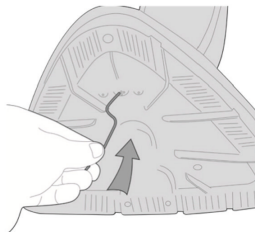
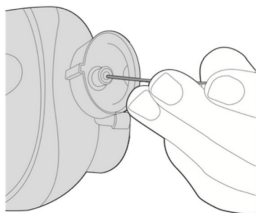

3. Använd mätkoppen för att göra en blandning av ca 100 ml destillerat vatten och 50 ml vinäger.
4. Häll långsamt vatten-vinägerlösning i vattentanken genom påfyllningshålet och sätt sedan tillbaka vattentanklocket.
5. Anslut strömkabeln, ställ ångreglaget på HÖG och spraya hela innehållet i vattentanken i ett handfat eller kar.
6. När vattentanken har tömts stänger du av enheten och fyller tanken med 380 ml färskt destillerat vatten. Sätt tillbaka ångreglaget i läge HÖG och upprepa **STEG 5**. Om du har använt en lösning med vatten och vinäger kan du behöva upprepa detta tills vinägerlukten försvinner.
7. Sätt tillbaka vattentanklocket, dra ut stickkontakten ur vägguttaget och förvara den multifunktionella ångmoppen på vanligt sätt.

VIKTIGT: I genomsnitt rekommenderas att du följer rutinen för borttagning av ansamlad mineral en gång i månaden (om enheten används varje vecka). Om den används oftare kan rutinen behöva göras oftare för att hålla den multifunktionella ångmoppen i fullt driftsskick. Använd den inte mer än 20 timmar utan att ta bort mineralansamlingarna.

FELSÖKNINGSGUIDE

PROBLEM	MÖJLIG ORSAK	LÖSNING
Enheter värms inte upp. Strömindikatorlampan tänds inte	Enheter är inte inkopplad.	Anslut elsladden till ett uttag.
	En krets brytare eller jordfelsbrytare har löst ut eller så har en säkring bränt.	Återställ krets brytare/ jordfelsbrytare eller byt säkring. Kontakta en behörig elektriker om du behöver hjälp.
Enheter värms upp, men ångar inte. Strömindikatorlampan tänds . (OBS: Ge alltid enheten tid att värmas upp innan du börjar generera ånga.)	Vattentanken är tom.	Fyll på vattentanken med rutinerna under "Fylla på vattentanken".
	Mineralansamlingar i enheten.	Se avsnittet Borttagning av ansamlat mineral i den här bruksanvisningen för uppgift om borttagning.
	Mässingskulan i änden av vattenröret inne i vattentanken kan ha lossnat.	Om mässingskulan har lossnat från röret kan du fästa den igen genom att snäppa tillbaka den på det svarta munstycket i änden av röret.
Ångutgång är svag eller oregelbunden.	Ångreglaget är inställt på LÅG.	Om du ökar inställningen på ångreglaget till MEDIUM eller HÖG får du ett starkare (och fuktigare) ångflöde.
	Mineralupbyggnad i enheten.	Se avsnittet Borttagning av ansamlat mineral i den här bruksanvisningen för uppgift om borttagning.
Enheter avger vatten i ångflödet.	Ångreglaget är inställt på HÖGT läge.	På den HÖGA INSTÄLLNINGEN kan små mängder vatten släppas ut tillsammans med ångan. Om du minskar ångreglagets inställning till MEDIUM eller LÅG minskas vattenstänket.
Skramlande ljud hörs från vattentanken.	Ljudet orsakas av den viktade mässingskulan som sitter i änden av vattenröret inne i tanken.	Den viktade mässingskulan är en avsiktlig konstruktion som hjälper enheten att utnyttja allt vatten i tanken på mer effektivt sätt.

PRODUKTSPECIFIKATIONER

PRODUKTSPECIFIKATIONER

Effekt: 1300 W

Ingångsspänning: 220–240 V AC 50/60 Hz

Stickkontakt: Typ C (CEE 7/17)

Vattentankens kapacitet: 330 ml

Användningstid, full tank: 15 min

Uppvärmningstid: 30 sek

Sladdens längd: 5 m

Intervall: 5,5 m

Löstagbar tank: Nej

Hårdvattenfilter: Nej

Variabel ångkontroll: Ja

Form på fot: Triangulär

FÖRPACKNINGENS INNEHÅLL

1 x ångmopp

1 x mattglidare

1 x koncentrationsmunstycke

1x liten rund borste

1 x vertikal verktyg

Miljön

Symbolen på den här enheten indikerar att enheten inte får behandlas som hushållsavfall. Istället måste den lämnas till lämplig insamlingsplats för återvinning av elektrisk och elektronisk utrustning. Avfallshantering måste utföras i enlighet med lokala miljöbestämmelser för avfallshantering. För mer detaljerad information om hantering, återvinning och återanvändning av denna apparat ber vid dig kontakta ditt lokala stadskontor, din hushålls- och avfallshanteringstjänst eller butiken där du köpte apparaten.



DK BRUGERVEJLEDNING
MULTIFUNKTIONEL DAMPMOPPE
VAREN.R.: 871125247592
TILSTANDVIGTIGE SIKKERHEDSANVISNINGER

GEM DISSE ANVISNINGER TIL FREMTIDIG BRUG

Denne model er kun til husholdningsbrug. Erhvervsmæssig brug af denne enhed gør producentens garanti ugyldig.

LÆS HELE BRUGSANVISNINGEN, INDEN DU TAGER DIN DAMPMOPPE I BRUG

Når du bruger et elektrisk apparat, skal du være opmærksom på nogle grundlæggende sikkerhedsforanstaltninger, inklusive følgende:

- Tag stikket ud, når den ikke er i brug, og inden der udføres vedligeholdelse.

ADVARSLER

- **SÅDAN REDUCERES RISIKOEN FOR BRAND, ELEKTRISK STØD ELLER PERSONSKADE:** Sluk altid for og tag apparaterne ud af stikket efter brug og før rengøring af apparatet eller eventuelle vedligeholdelsesopgaver.



- **ADVARSEL:** Fare for at blive skoldet.
- Dette apparat kan anvendes af personer med fysiske, sensoriske eller mentale funktionsbegrænsninger eller mangel på erfaring og viden, hvis de anvender apparatet under opsyn eller har modtaget vejledning om brugen af apparatet på en sikker måde og forstår de involverede risici.
- Børn må ikke lege med apparatet.
- Hold apparatet uden for børns rækkevidde, når det er aktiveret eller køler af.
- Berør ikke eventuelle varme områder/tilbehør på dampmoppen. Det er normalt, at dampmoppen og tilbehøret bliver varmt under brug, og man skal altid lade disse køle af før håndtering.
- Apparatet må ikke efterlades uden opsyn, mens det er forbundet til stikkontakten.
- Apparatet må ikke bruges, hvis det er blevet tabt, hvis der er synlige tegn på skade, eller hvis det lækker.
- Væske eller damp må ikke rettes mod udstyr, der indeholder elektriske komponenter, som f.eks. den indvendige del af ovne.

- Hvis strømledningen er beskadiget, skal du omgående holde op med at bruge apparatet.
- For at undgå sikkerhedsrisici skal en forhandlergodkendt servicemontør udskifte strømkablet.
- Hold hænder, fødder, løsthængende tøj og hår væk fra rotationsbørsterne.
- Brug kun det strømstik, der er leveret med apparatet.
- Statisk elektricitet: nogle gulvtæpper kan forårsage en lille ophobning af statisk elektricitet. En eventuel statisk udladning er ikke farlig for helbredet.
- Brug ikke apparatet udendørs eller på våde overflader eller til at opsuge væde.
- Opsug ikke hårde eller skarpe genstande, tændstikker, varm aske, cigaretskod eller andre lignende ting.
- Sprøjt ikke med eller opsug ikke brandbare væsker, flydende rengøringsmidler, aerosoler eller deres dampe.
- Kør ikke hen over strømledningen, når du bruger apparatet, og tag ikke stikket ud ved at trække i strømledningen.
- Brug ikke strømledningen som håndtag, træk ikke strømledningen rundt om hjørne eller skarpe kanter, og luk ikke en dør på strømledningen.
- Forsøg ikke at fjerne blokeringer med skarpe genstande, da det kan medføre skade på dampmoppen. Blokeringer må kun fjernes som angivet i denne vejledning.
- Opbevar dampmoppen et køligt, tørt sted uden for børns rækkevidde.
- Før opbevaring af dampmoppen skal man sørge for, at alle beholdere til vand/rengøringsmiddel og filteret til hårdt vand er grundigt rengjorte og tørre.
- Sørg altid for, at doseringsmundstykket og tilbehøret er sikkert tilsluttet den håndholdte enhed før brug.
- Fyld altid kun rentvandsbeholderen med vand, og tilføj aldrig parfume, pletfjerner eller produkter, der indeholder alkohol. Hvis vandbeholderen fyldes med varmt eller kogende vand, vil det beskadige maskinen og ugyldiggøre din garanti.
- Sørg altid for, at beholderne er sat korrekt på før brug af dampmoppen.
- Støvsug altid dine gulvtæpper grundigt, og sørg for, at områder med hårde gulve er fri for partikler og affaldsrester, før brug af dampmoppen.
- Hold altid dampmoppen i håndtaget.
- Vær ekstra forsigtig ved rengøring på trapper.

- Fortsæt ikke med at bruge apparatet eller opladeren, hvis de virker fejlbehæftet.
- **Forhandlertservice:** For at sikre en fortsat sikker og effektiv drift af dette apparat anbefaler vi, at al servicering og alle reparationer udelukkende foretages af en Forhandlertgodkendt servicemontør.
- Brug ikke apparatet til at rengøre dyr eller mennesker.
- Brug ikke apparatet i et lukket område fyldt med damp fra oliebaseret maling, fortynder til maling, visse mølmidler, brandbart støv eller andre eksplosive eller giftige dampe.
- Må ikke bruges på læder, møbler eller gulve poleret med voks, kunststoffer, bilinteriør eller andre sarte materialer.
- **FORSIGTIG: VARM OVERFLADE**



IPX4: Emnet er beskyttet mod vandsprøjt, uanset retningen.

PRODUKTBEKRIVELSE

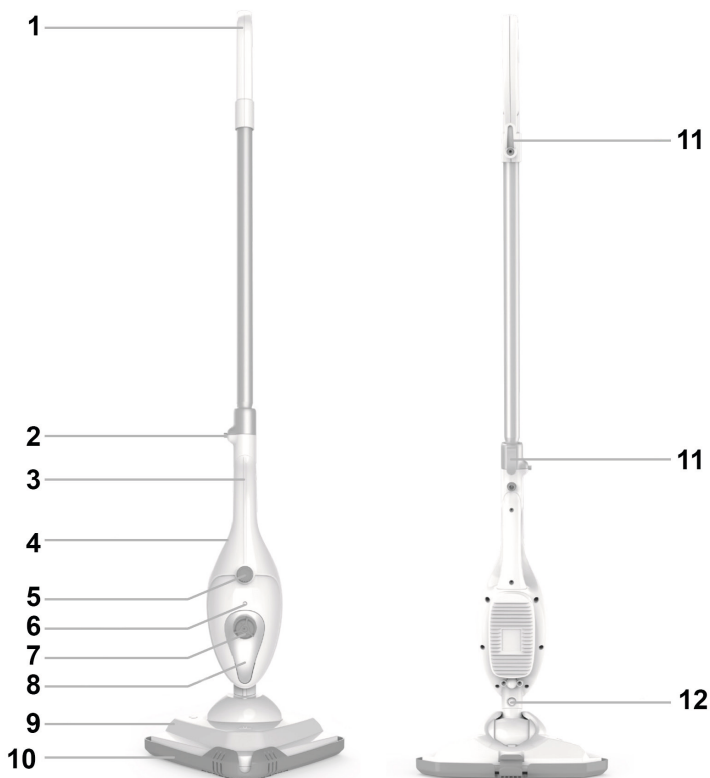

1. Håndtag
2. Knap til frigørelse af håndtag
3. Håndholdt håndtag
4. Håndholdt dampudløser (skjult)
5. Tænd/sluk- og dampkontrol-drejeknap
6. Indikator for strøm
7. Vandbeholderdæksel
8. Vandtank (del af enhed)
9. Moppehoved
10. Gulvtæppeglider
11. Hurtig frigørelse af ledning
12. Knap til frigørelse af gulvhovedenheden

BEMÆRK: Det frarådes at anvende denne enhed på ulakeret gulv. Vær forsigtig, når du damprens gulvtyper, der kan blive ujævne eller beskadigede af varme og fugt, og begræns brugen af denne enhed på sådanne overflader.

SAMLING AF DEN MULTIFUNKTIONELLE DAMPMOPPE

Forlængerstang

1. Indsæt samlingen med gevind i bunden af forlængerrøret på hovedenheden.
2. Adskillelse af forlængerrøret :
 - 1) Tryk udløserknappen ned, så spændet på røret trækker sig tilbage.
 - 2) Træk forsigtigt røret ud.

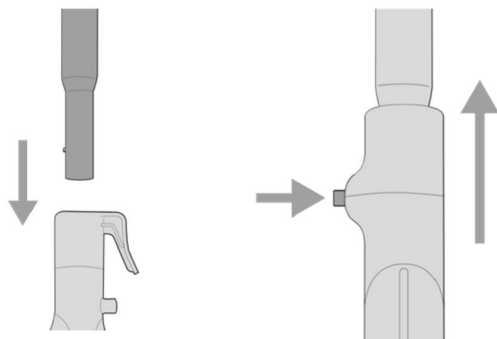

Moppehoved

1. Tilpas moppehovedet til hovedenheden som vist, så halsen flugter med dampmundstykket.
2. Før moppehovedets hals ind i dampmundstykket, mens du trykker godt ned på enhedens udløser, indtil udløserknappen klikker gennem hullet.
3. Moppehovedet aftages ved at trykke godt ned på udløserknappen, mens moppehovedet trækkes væk fra dampmundstykket.

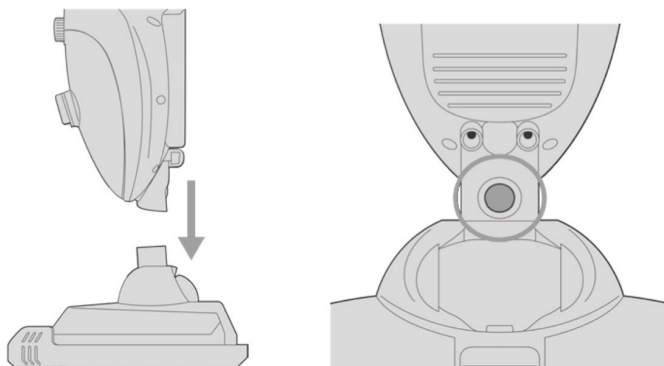

Doseringsmundstykke

FORSIGTIG: Doseringsmundstykkets metalspids bliver varm ved brug. Rør ikke ved spidsen, da det kan medføre brandskader.

1. Tilpas doseringsmundstykket til dampmundstykket som vist nedenfor.
2. Før doseringsmundstykket ind i dampmundstykket, mens du trykker godt ned på enhedens udløser, indtil den klikker gennem hullet.
3. Doseringsmundstykket aftages ved at trykke godt ned på udløserknappen, mens doseringsmundstykket trækkes væk fra dampmundstykket.

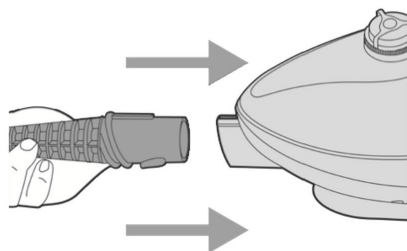

Små runde børster

FORSIGTIG: Doseringsmundstykkets metalspids bliver varm ved brug. Lad doseringsmundstykket køle af i mindst 5 minutter, før du monterer/afmonterer en lille rund børste.

1. Tilpas den lille runde børste til doseringsmundstykkets spids, og tryk det godt på, så langt det kan komme.
2. Tilpas vertikalværktøjet til doseringsmundstykkets spids, og tryk det godt på, så langt det kan komme.

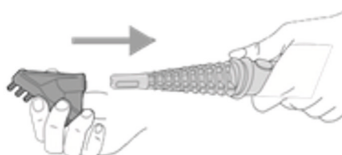
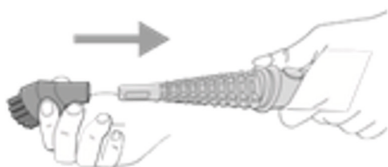

Mikrofiber-duge

1. Hold den rektangulære gulvbørste stille, og sæt mikrofiber-dugen fast på den.
2. Brug foden til at holde hjørnet af mikrofiber-dugen nede, og løft dampmoppen for at tage den af.

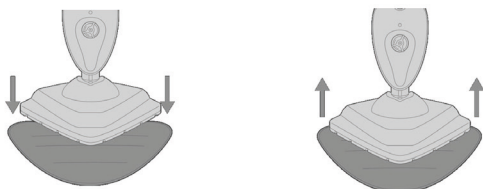

Opfyldning af vandbeholder

BEMÆRK: Den lille gummiventil øverst på vandbeholderens dæksel (FIGUR 9-A) må ikke fjernes eller skæres i. Vend ikke enheden på hovedet, når vandbeholderen er fuld – dette kan medføre lækage af vand gennem luftventilen.

1. Sørg for, at dampindstillingsdrejebkappen er sat til "OFF".
2. Drej vandbeholderens dæksel en kvart omgang i retning mod "Unlock" (mod uret) som anvist på dækslet, om tag det af.
3. Fyld forsigtigt koppen med den maksimale mængde vand, og hæld det i vandbeholderen via påfyldningshullet. Gentag en eller to gange for at fylde vandbeholderen helt op (beholderen kan indeholde maks. 380 ml vand).

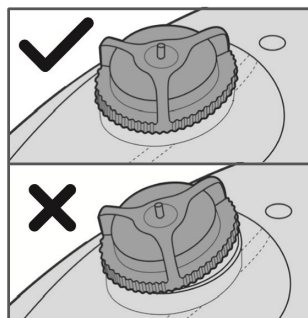
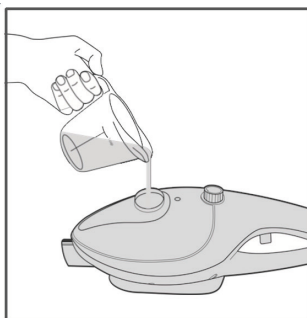
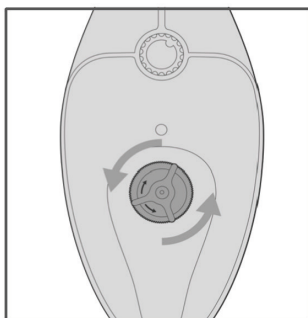

BEMÆRK: Røret, der fører vandet fra vandbeholderen til varmelegemet, holdes nede af en messingkugle. Dette design har til formål at forbedre vandforbruget. Kuglen kan skabe en skrattende lyd i vandbeholderen under brug, hvilket er normalt. Hvis du tror, at messingkuglen har løsnet sig fra røret, kan du få vejledning i at genmontere den i fejlfindingsguiden.

Betjening af den multifunktionelle dampmoppe

BEMÆRK: Sørg for, at vandbeholderen er blevet fyldt helt op, og at al ønsket tilbehør er blevet monteret, før du følger disse trin.

1. Første gang enheden bruges, skal den beskyttende plast på stikket fjernes. Sæt stikket i en almindelig stikkontakt.
2. Drej dampindstillingsdrejeknappen med uret fra "OFF" til én af tre indstillinger: LOW, eller HIGH. Strømindikatorlyset lyser straks op for at angive, at enheden er tændt og ved at varme op.
BEMÆRK: Den ønskede indstilling for dampintensitet afhænger af den aktuelle dampopgave.
3. Efter cirka 30 sekunder høres en brummende lyd, fordi enheden begynder at afgive damp.

FORSIGTIG: Sørg altid for, at dampmundstykket og ethvert tilbehør peges i en sikker retning (væk fra dig selv, andre mennesker, kæledyr og planter), når enheden afgiver damp.

Brug af dampknap og håndtag.

1. Håndholdt tilstand: Monter tilbehøret korrekt, tænd for enheden, og drej dampknappen fra venstre mod højre, når forvarmningen er ok. Damprenseren kan let anvendes kun med tryk på dampknappen.

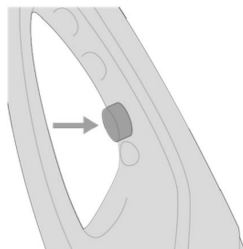
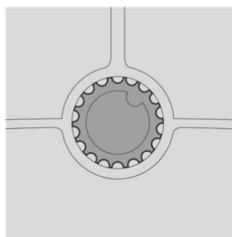

2. Moppetilstand: Monter først håndtaget og tilbehøret korrekt, og drej dampknappen fra venstre mod højre. Når dampmængden er stabil, kan damprenseren fungere selv (uden behov for tryk på dampknappen).

DAMPMOPNING

BEMÆRK: Det anbefales at støvsuge gulvet, før moppen anvendes for at fjerne støv og andre partikler.

- Sørg for, at forlængerstangen, moppehovedet og mikrofiber-dugen alle er monteret korrekt.
- Til moppevask skal forlængerstangen være monteret korrekt.
- Bevæg moppen rytmisk frem og tilbage over gulvet, så moppen skubbes væk og trækkes tilbage mod dig. Arbejd baglæns over

gulvet, så du ikke går på de nyvaskede områder.

- Mikrofiber-dugen absorberer fugt, mens du bruger moppen. Afhængigt af gulvoverfladen og indstilling af dampintensitet, kan der dog være lidt fugt tilbage. Det anbefales i så fald at lade gulvet lufttørre. Man kan rette en ventilator mod gulvet for at lette tørringen.

BEMÆRK: Hvis dampindstillingsdrejknappen sættes på LOW, minimeres mængden af resterende fugt på gulvet.

BEMÆRK: Undgå ujævne eller beskadigede gulve pga. varme og fugt ved kun at anvende den multifunktionelle dampmoppe på forseglede gulvoverflader.

- Moppehovedets størrelse kan gøre rengøring af visse gulvtyper (såsom keramiske fliser) svær på grund af riller eller fuger. Fuger rengøres mere grundigt ved at anvende multifunktionelle dampmoppes dampindstilling.

BETJENING AF den multifunktionelle dampmoppe RENGØRING MED DAMP

- Sørg for, at det ønskede tilbehør er monteret korrekt (doseringsmundstykke, små runde børster).
- Det er mest praktisk at afmontere forlængerstangen, så enheden kan fungere som en håndholdt damprenser. Stangen kan dog monteres for at nå svært tilgængelige steder såsom fuger eller lofter. **SØRG FOR AT STØTTE STANGEN MED TO HÆNDER, NÅR DU LØFTER DEN.**
- Peg doseringsmundstykket mod den overflade, du vil rengøre med damp. Bevæg mundstykket let frem og tilbage over området for at gøre rengøringen mere grundig. Du kan sterilisere overflader ved at dreje dampindstillingsdrejknappen til HIGH og holde jetmundstykket cirka 2 centimeter fra overfladen i mindst 5 sekunder. Dette vil dræbe bakterier mest effektivt.
- Tør de damprensede overflader af med en ren klud for at indsamle løst snavs. Det anbefales at tørre overfladen af, mens den stadig er våd, men man skal være forsigtig med overflader som metal, da de stadig kan være varme.

VALG AF DAMPINDSTILLING

Herunder ses en liste over nogle af den multifunktionelle dampmoppes mulige anvendelsesområde opdelt efter dampindstillingsdrejknappens intensitetsvalg. De er kun ment som generelle retningslinjer til brug af din dampmoppe, og du vil formentlig selv opdage en bred vifte af anvendelsesmuligheder i netop dit hjem. Du kan få flere tips til brugen af damp i Generelle Damptips på side 14.

LOW	<ul style="list-style-type: none">• Lakeret/lamineret gulv i hårdt træ.• Sarte tekstiler• Træskabe
MEDIUM	<ul style="list-style-type: none">• De fleste gulve (forseglet marmor, sten og fliser, vinyl osv.)• Køkkenbordplader• Bad- og køkkenarmaturer• De fleste dagligdags rengøringsopgaver
HIGH	<ul style="list-style-type: none">• Gulve i områder med meget trafik (HIGH-indstilling anbefales ikke til gulve i hårdt træ)• Genstridigt snavs og pletter (fastsiddende fedt osv.)• Kraftig linned og tekstiler

BEMÆRK: Ved brug af damp anbefales det at anvende den lavest mulige indstilling på dampindstillingsdrejknappen, der fuldfører opgaven på en let og praktisk måde. Start med en lav indstilling, og øg den kun, hvis du har brug for at fuldføre opgaven hurtigt og nemt.

En højere dampindstilling øger mængden af fugt, der afgives med dampen.

GENERELLE DAMPTIPS

Den multifunktionelle dampmoppe har et næsten uanet antal anvendelsesmuligheder. Der er ingen regler for damprensning og/eller det tilhører, du fik sammen med din enhed. Brug lige det tilhører, som lader til at gøre arbejdet færdigt på den mest praktiske og nemme måde. Herunder får du nogle retningslinjer til at komme i gang:

- Mange overflader har kun brug for at blive sprayet med jetmundstykket for at blive rene og desinficerede. Tør efter med en ren, tør klud, håndklæde eller papirhåndklæde.
EKS.: køkkenborde, mikroovne, komfurer, håndvaske, køkken- og badeværelsesarmaturer
- Arbejdsbørsterne i nylon kan anvendes på de fleste overflader til at

fjerne genstridigt snavs, fedt eller pletter.

EKS.: fastbrændt mad i ovn og på ovndøre, fastbrændte pletter på komfur, badeværelses- og/eller køkkensnavs, gummiliste på køleskab, rundt om og under badeværelses- og køkkenarmaturer, badeværelsesfliser, fuger

- Arbejdsbørsterne i nylon er også meget effektive til at fjerne pletter på tøj og møbelpolstring. Dette kan gøres kun med damp eller også med pletfjerner til den specifikke opgave. PUT IKKE nogen form for kemikalier eller væsker i din damprenser. Der må kun bruges vand i enheden.
- Moppehovedet med mikrofiber-dugen er primært designet til gulve, herunder linoleum, fliser, marmor, sten m.m. Det kan dog anvendes på møbelpolstring, afhængigt af tekstiltypen.
- Nogle pletter (både på tæpper og andre overflader) kan kræve lidt ekstra skrubbeindsats med en af arbejdsbørsterne og/eller andet pletfjerningsprodukt, når de er blevet tørre. Det kan være nyttigt at duppe med et rent, tørt håndklæde på tæpper og tekstiloverflader for at hjælpe pletfjerningen på vej. Det kan være nyttigt at duppe med et rent, tørt håndklæde på tæpper og tekstiloverflader for at fjerne pletten.
- Arbejdsbørsten i messing er god til skrappe opgaver, såsom grill, ovnrister, fælge osv. BRUG IKKE denne børste på overflader, som kan få ridser og skrammer af den hårde børste.
- Forlængerstangen skal være monteret, når man vasker gulv, men er også praktisk til at nå steder højere oppe eller som er svære at nå. Når enheden løftes til højtsiddende steder, er det bedst at holde fast i stangen med begge hænder.

RETNINGSLINJER FOR VEDLIGEHOJDELSE OG OPBEVARING

Korrekt opbevaring

Det er hurtigt og let, at gøre den multifunktionelle dampmoppe klar til opbevaring. Følg nedenstående trin, når du er færdig med at gøre rent med dampmoppen.

1. Træk stikket ud af stikkontakten.
2. Lad enheden køle af (mindst 5 minutter).
3. Fjern alt tilbehør fra enheden.
4. Fjern vandbeholderen, og hæld resterende vand ud i en vask eller anden beholder for at undgå mineralophobning. Sæt vandbeholderen tilbage på plads.
5. Slå forlængerrøret sammen til korteste længde (hvis der er begrænset opbevaringsplads), og rul ledningen op om ledningsbeslagene.
6. Opbevar den multifunktionelle dampmoppe og alt tilbehør på et tørt, køligt sted.

FJERNELSE AF MINERALOPHOBNING

En af de mest almindelige vedligeholdelsesopgaver med en dampmoppe, er fjernelse af ophobninger, der er forårsaget af højt mineralindhold i den offentlige vandforsyning. Mineralophobningen kan begrænse den multifunktionelle dampmoppes effektivitet og forkorte dens levetid.

Mineralophobning minimeres bedst ved at anvende destilleret eller demineraliseret vand i din multifunktionelle dampmoppe. Det anbefales dertil at følge nedenstående rengøringsprocedure mindst en gang om måneden for at fjerne enhver slags ophobning. Dette vil forlænge din multifunktionelle dampmoppes levetid og give den mulighed for at arbejde med maksimal effektivitet.

1. Følg **TRIN 1-4** i afsnittet **Korrekt opbevaring** ovenfor. Genmonter dog ikke vandbeholderens dæksel til sidst i **TRIN 4**.
2. Indsæt rengøringsstiften i dampmundstykkets åbning for at fjerne mineraler. Dette kan også gøres på tilbehør såsom doseringsmundstykket eller moppehovedet.

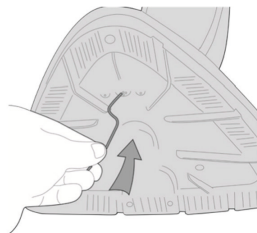
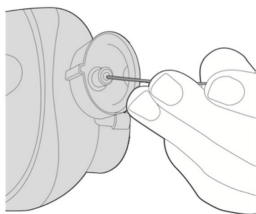

3. Brug målebægeret til at lave en blanding af cirka 100 ml destilleret vand og 50 ml eddike.
4. Hæld forsigtigt vand- og eddikeblandingen i vandbeholderen via påfyldningshullet, og sæt derpå vandbeholderens dæksel på igen.
5. Sæt stikket i stikkontakten, sæt dampindstillingsdrejeknappen til HIGH, og sprøjt al indholdet i en vask eller et kar.
6. Når vandbeholderen er tømt, skal enheden slukkes, og vandbeholderen fyldes med 380 ml destilleret vand. Sæt dampindstillingsdrejeknappen tilbage på HIGH, og gentag **TRIN 5**. Hvis du brugte en vand- og eddikeblanding, kan der være behov for at gentage dette, indtil eddikelugten forsvinder.
7. Sæt vandbeholderens dæksel på plads igen, træk stikket ud, og sæt den multifunktionelle dampmoppe væk, som du plejer.

VIGTIGT: Det anbefales, at du i gennemsnit følger proceduren for fjernelse af mineralophobning en gang om måneden (hvis enheden anvendes en gang om ugen). Hvis enheden anvendes oftere, kan der være behov for at følge proceduren oftere for at holde den multifunktionelle dampmoppe i optimal driftsstand. Brug ikke enheden mere end 20 timer uden at fjerne mineralophobning.

FEJLFINDINGSGUIDE

PROBLEM	MULIG ÅRSAG	LØSNING
Enheden varmer ikke op. Indikatorlyset lyser ikke	Enheden er ikke sat til stikkontakten.	Sæt elkablet i en stikkontakt.
	Husets HFI-relæ er blevet udløst, eller der er gået en sikring.	Genstart HFI-relæ, eller udskift sikring. Hvis du har brug for hjælp, skal du kontakte en elektriker.
Enheden varmer op, men der kommer ingen damp. Indikatorlyset lyser op. (BEMÆRK: Du skal altid give enheden tid til at varme op, for at den kan producere damp.)	Vandbeholderen er tom.	Fyld vandbeholderen ved hjælp af nedenstående procedure "Fyldning af vandbeholder"
	Mineralophobning i enheden.	Se proceduren for fjernelse i afsnittet Fjernelse af mineralophobning i denne manual.
	Den vægtede messingkugle, der er forbundet til vandrøret indeni vandbeholderen, kan være gået løs.	Hvis messingkuglen har løsnet sig fra røret, skal du blot fæstne den igen ved at klikke den tilbage i den sorte dyse for enden af røret.
Mængden af damp er begrænset eller uregelmæssig.	Dampindstillingsdrejeknappen er sat til LOW.	Hvis du øger indstillingen af dampindstillingsdrejeknappen til MEDIUM eller HIGH, får du en stærkere (og mere våd) dampmængde.
	Mineraler ophobes i enheden.	Se proceduren for fjernelse i afsnittet Fjernelse af mineralophobning i denne manual.
Der kommer både vand og damp ud af enheden.	Dampindstillingsdrejeknappen er sat til HIGH.	På indstillingen HIGH udskilles der små mængder vand sammen med dampen. Hvis du mindsker indstillingen af dampindstillingsdrejeknappen til LOW, får du færre vandpletter.
Der kommer en skrattende lyd fra vandbeholderen.	Lyden kommer fra den vægtede messingkugle, der er forbundet til vandrøret indeni vandbeholderen.	Den vægtede messingkugle gør sådan med overlæg for at opnå mere effektivt vandforbrug i vandbeholderen.

PRODUKTSPECIFIKATIONER

PRODUKTSPECIFIKATIONER

Effekt: 1300 W

Indgående spænding: 220-240 V AC 50/60 Hz

Strømsik: Type C (CEE 7/17)

Vandbeholderens kapacitet: 330 ml

Brugstid med fuld beholder: 15 min.

Opvarmningstid: 30 sek.

Kabellængde: 5 m

Rækkevidde: 5,5 m

Aftagelig beholder: Nej

Filter til hårdt vand: Nej

Variabel dampkontrol: Ja

Facon på foden: Trekantet

PAKKEN INDEHOLDER

1 x dampmoppe

1 x gulvtæppeglider

1 x doseringsmundstykke

1 x lille rund børste

1 x vertikalmundstykke

Miljø

Symbolet på dette apparat angiver, at dette apparat ikke må behandles som husholdningsaffald . Det skal i stedet afleveres på det relevante indsamlingssted til genbrug af elektrisk og elektronisk udstyr. Bortskaffelse skal ske i overensstemmelse med den lokalt gældende miljølovgivning vedrørende bortskaffelse af affald. For mere detaljerede oplysninger om behandling, genanvendelse og genbrug af dette apparat bedes du kontakte din kommune, din husholdnings- og affaldsbortskafningstjeneste eller den butik, hvor du købte apparatet.



(HU) HASZNÁLATI ÚTMUTATÓ
MULTIFUNKCIONÁLIS GŐZÖLŐS TAKARÍTÓGÉP
CIKKSZÁM: 871125247592
FONTOS BIZTONSÁGI ELŐÍRÁSOK

ŐRIZZE MEG EZEKET AZ UTASÍTÁSOKAT KÉSŐBBI HASZNÁLATRA

Ez a modell kizárólag háztartási használatra készült. A készülék kereskedelmi célú használata esetén a gyártó garanciája érvényét veszti.

OLVASSA EL AZ ÖSSZES HASZNÁLATI UTASÍTÁST A GŐZÖLŐS TAKARÍTÓGÉP HASZNÁLATA ELŐTT

Elektromos készülékek használatakor néhány alapvető biztonsági előírást be kell tartani, beleértve a következőket:

- Húzza ki a készülék kábelét a fali aljzathból, ha nem használja, valamint karbantartás előtt.

FIGYELMEZTETÉSEK

- **A TŰZ, ÁRAMÜTÉS VAGY SÉRÜLÉS VESZÉLYÉNEK CSÖKKENTÉSE ÉRDEKÉBEN:** Használat után, valamint a készülék tisztítása vagy bármilyen karbantartási feladat előtt mindig kapcsolja ki és húzza ki a készüléket a konnektorból.



- **FIGYELEM: Forrázásveszély.**
- Ezt a készüléket csökkent testi, érzékszervi vagy szellemi képességekkel rendelkező, illetve tapasztalatlan személyek csak felügyelet mellett használhatják, vagy olyan esetben, ha őket a készülék biztonságos használatára megtanították, és megértik az ezzel járó veszélyeket.
- Gyermekek nem játszhatnak a készülékkel.
- Tartsa a készüléket gyermekektől távol, ha feszültség alatt van vagy amíg lehűl.
- Ne érintse meg a gőzölős takarítógép forró területeit/tartozékait. Normális, hogy a gőzölős takarítógép és a tartozékai használat közben felmelegednek. Mindig hagyja őket lehűlni, mielőtt kezelné őket.
- Ne hagyja felügyelet nélkül a készüléket, ha az fali aljzathoz van csatlakoztatva.
- Ne használja a készüléket, ha korábban leejtették, ha sérülés jelei

láthatóak rajta, vagy szivárog.

- A folyadékot vagy gőzt nem szabad olyan berendezések felé irányítani, amelyek elektromos alkatrészeket tartalmaznak, mint például a sütők belseje.
- Ha a tápkábel megsérült, azonnal hagyja abba a készülék használatát.
- A biztonsági kockázat elkerülése érdekében a tápkábelt a szakszerviz egy technikusának kell kicserélnie.
- Tartsa távol a kezét, lábát, laza ruházatát és haját a forgó keféktől.
- Csak a készülékhez mellékelt hálózati csatlakozót használja.
- Statikus elektromosság: bizonyos szőnyegek kismértékű statikus elektromosságot okozhatnak. A statikus kisülés az egészségre nem ártalmas.
- Ne használja a készüléket kültéren, nedves felületen, illetve kiömlött folyadékok felszedésre.
- Ne szívjon fel vele kemény vagy éles tárgyakat, gyufát, forró hamut, cigarettacsikket vagy hasonlókat.
- A készülékre ne fújjon, illetve azzal ne szívjon fel gyúlékony folyadékot, tisztítószeret, aeroszoloikat vagy azok gőzét.
- Ne menjen keresztül a tápkábelen a készülékkel, és ne húzza ki a konnektorból a vezetéknél fogva.
- Ne használja a tápkábelt fogantyúként, ne húzza a tápkábelt sarkok, éles szélek körül, és ne zárjon ajtót a tápkábelre.
- Ne próbálja éles tárgyakkal eltávolítani a dugulásokat, mert ez károsíthatja a gőzölős takarítógépet. Csak a jelen útmutatóban leírtak szerint távolítsa el a dugulásokat.
- A gőzölős takarítógépet hűvös, száraz helyen tárolja, gyermekektől elzárva.
- A gőzölős takarítógép tárolása előtt győződjön meg arról, hogy a víz-/mosószertartályokat és a keményvíz-szűrőt alaposan megtisztította, és szárazak.
- Használat előtt mindig győződjön meg arról, hogy a sűrítőfűvóka és a tartozékok biztonságosan vannak csatlakoztatva a kézi egységhez.
- A tiszta víztartályt mindig csak vízzel töltsse fel, soha ne adjon hozzá parfümöt, folteltávolítót vagy alkohol tartalmú terméket. A víztartály forró vagy forrásban lévő vízzel való feltöltése károsítja a gépet és érvényteleníti a garanciát.
- A gőzölős takarítógép használata előtt mindig győződjön meg arról, hogy a tartályok megfelelően vannak felszerelve.
- A szőnyegetek mindig alaposan porszívózza ki, és a gőzölős takarítógép használata előtt győződjön meg arról, hogy a kemény padlófelületek mentesek a szemcséktől és törmelékektől.

- A gőzölős takarítógépet mindig a nyélnél fogva hordozza.
- Lépcsőtisztításkor fokozott óvatossággal járjon el.
- Ne használja a készüléket vagy a töltőt, ha az hibásnak tűnik.
- **Szakszerviz igénybe vétele:** A készülék mindenkori biztonságos és hatékony működése érdekében javasoljuk, hogy a karbantartást és javítást csak hivatalos Szakszervizben végeztesse el.
- Ne használja a készüléket állatok vagy emberek tisztítására.
- Ne használja a készüléket olyan zárt térben, ahol olajfesték, festékhígító vagy irtószerek gőze, illetve gyúlékony por vagy más robbanásveszélyes vagy mérgező gőzök lehetnek jelen.
- Ne használja bőrön, viasszal fényezett bútorokon vagy padlón, szintetikus szöveten és más kényes, gőzre érzékeny anyagokon.
- **VIGYÁZAT: FORRÓ FELÜLET**



IPX4: Fröccsenő víz ellen védett minden irányból.

TERMÉKLEÍRÁS

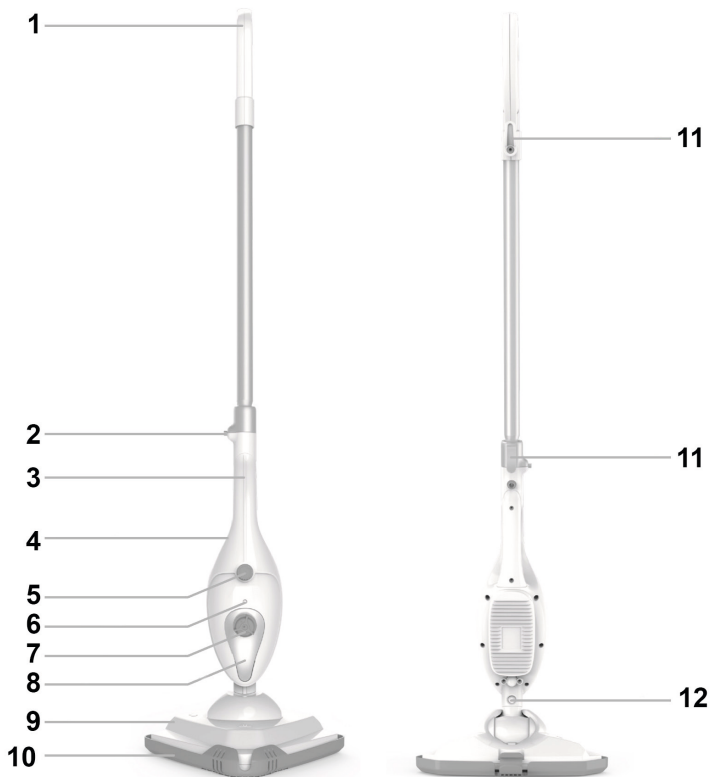

1. Nyél
2. Nyélkioldó gomb
3. Kézi fogantyú
4. Kézi egység gőzkapcsolója (rejtett)
5. Be-/kikapcsoló és gőzszabályozó tárcsa
6. Bekapcsolt állapotot jelző fény
7. Víztartály kupakja
8. Víztartály (az egység része)
9. Felmosófej
10. Szőnyegtisztító feltét
11. Gyors kábelkioldó
12. Tartozék padlótisztítófej kioldógombja

MEGJEGYZÉS: Nem ajánlott a készülék használata tömítetlen padlón. Legyen óvatos, ha olyan padlón használja a gőzölőt, amely a hő és a nedvesség hatására vetemedhet vagy sérülhet; csak keveset használja a készüléket ilyen típusú felületeken.

A MULTIFUNKCIÓS GŐZLŐS TAKARÍTÓGÉP ÖSSZESZERELÉSE

Hosszabbító cső

1. Illessze a menetes csatlakozót a hosszabbító cső alján a főegységhez.
2. A hosszabbító cső kiszerelése:
 - 1) Nyomja be a kioldógombot, hogy a cső csatja visszahúzódjon.
 - 2) Óvatosan húzza ki a csövet.

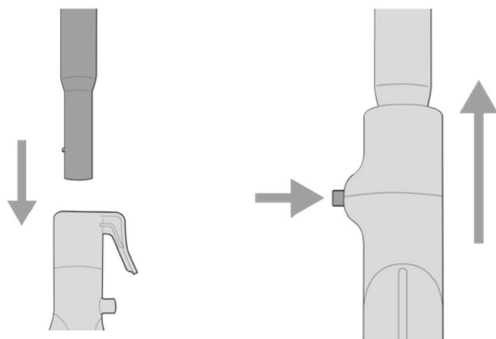

Felmosófej

1. Igazítsa a felmosófejet a főegységhez a képen látható módon úgy, hogy a nyak egy vonalban legyen a gőzfúvókával.
2. Csúsztassa a felmosófej nyakát a gőzfúvókába, erősen megnyomva az egység kioldóját, amíg a kioldógomb át nem kattan a lyukon.
3. A felmosófej eltávolításához nyomja be erősen a kioldógombot, és egyidejűleg húzza le a felmosófejet a gőzfúvókáról.

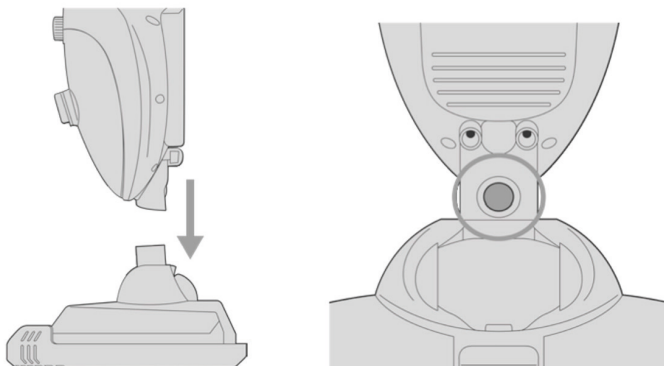

Sűrítőfúvóka

FIGYELEM: A sűrítőfúvóka fémhegye használat közben felforrósodik. Az égési sérülések elkerülése érdekében ne érintse meg a hegyét.

1. Igazítsa a sűrítőfúvókát a gőzfúvókához az ábrán látható módon.
2. Csúsztassa a sűrítőfúvókát a gőzfúvókába, erősen megnyomva az egység kioldóját, amíg a kioldógomb át nem kattan a lyukon.
3. A sűrítőfúvóka eltávolításához nyomja be erősen a kioldógombot, és egyidejűleg húzza le a sűrítőfúvókát a gőzfúvókáról.

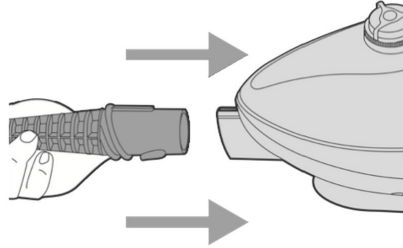

Kis, kerek kefék

FIGYELEM: A sűrítőfúvóka fémhegye használat közben felforrósodik. Hagyja a sűrítőfúvókát legalább 5 percig hűlni, mielőtt megpróbálna feltenni/levenni egy kis, kerek kefét.

1. Igazítsa a kis, kerek kefét a sűrítőfúvóka hegyéhez, majd tolja rá erősen, amennyire csak lehet.
2. Igazítsa a függőleges szerszámot a sűrítőfúvóka hegyéhez, majd tolja rá erősen, amennyire csak lehet.



Mikroszálás betét

1. Tartsa stabilan a téglalap alakú padlókefét, és tegye rá a mikroszálás betétet.
2. A lábával fogja le a mikroszálás betét sarkát, és emelje fel a gőzölős takarítógépet a lehúzásához.

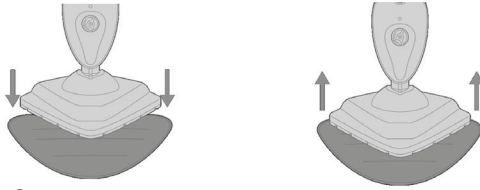

Víztartály feltöltése

MEGJEGYZÉS: Ne távolítsa el vagy ne vágja el a víztartály kupakjának tetején található kis méretű gumi légszelepet (9-A ábra). Ne fordítsa fejjel lefelé a készüléket, ha a víztartály tele van – a légszelepen keresztül víz folyhat ki belőle.

1. Győződjön meg róla, hogy a gőzszabályzó tárcsa kikapcsolt, „OFF” állásban van.
2. Forgassa el a víztartály kupakját egy negyed fordulattal a kupakon jelzett „Unlock” (nyitás) irányba (az óramutató járásával ellentétes irányba), és vegye le a kupakot.
3. Óvatosan töltsen meg a kupakot a maximumig vízzel, és öntse a víztartályba a töltőnyíláson keresztül. Ismétlje meg a műveletet még legfeljebb két alkalommal, hogy a víztartályt teljesen feltöltsen (a tartály térfogata 380 ml).

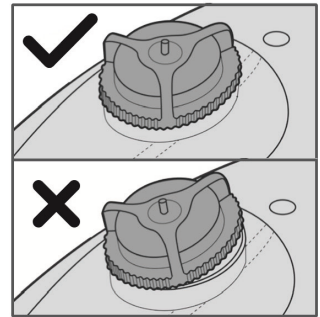
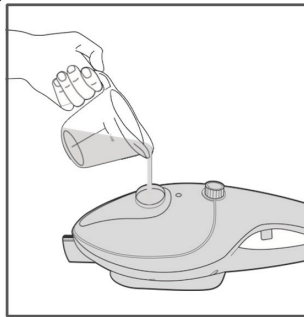
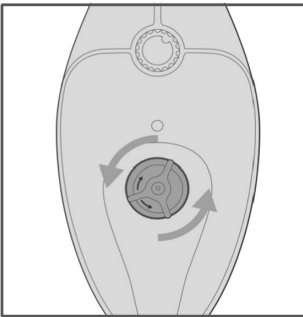

MEGJEGYZÉS: A cső, amely a víztartályból a vizet a forralóhoz továbbítja, egy sárgaréz golyóval van lesúlyozva. Ez a kialakítás szándékos tervezési megoldás a vízfelhasználás hatékonyságának javítása érdekében. Normális jelenség, hogy ez a golyó használat közben zörgő hangot ad a víztartály belsejében. Ha úgy gondolja, hogy a sárgaréz golyó kilazult a csőből, a Hibaelhárítási útmutatóban nézze meg a rögzítésére vonatkozó utasításokat.

A multifunkciós gőzölős takarítógép működtetése

MEGJEGYZÉS: Győződjön meg róla, hogy a víztartály fel van

töltve, és minden szükséges tartozék csatlakoztatva van, mielőtt a következő lépéseket elvégezné.

1. Az első használatkor távolítsa el az elektromos csatlakozóra a szállításhoz felhelyezett műanyag védőburkolatot, majd dugja be a csatlakozót a megfelelő konnektorba.
2. Forgassa a gőzszabályozó tárcsát az óramutató járásával megegyező irányban, az „OFF” állásból a három lehetséges állás egyikére: LOW (alacsony), MEDIUM (közepes) vagy HIGH (magas); a bekapcsolt állapotot jelző fény azonnal kigyullad, jelezve, hogy a készülék be van kapcsolva és fűt.
MEGJEGYZÉS: A gőzintenzitást az aktuális gőzölési feladatnak megfelelően kell beállítani.
3. Körülbelül 30 másodperc múlva zümmögő hangot fog hallani, amikor a készülék elkezd gőzt kibocsátani.

VIGYÁZAT: Amikor a készülék gőzt bocsát ki, mindig figyeljen arra, hogy a gőzfúvóka és a tartozékok biztonságos irányba mutassanak (tehát ne Önre, másokra, háziállatokra vagy növényekre).

Gőzgomb és fogantyú használata

1. Kézi üzemmód: Helyezze fel a tartozékokat megfelelően, kapcsolja be a készüléket, majd forgassa a gőzgombot balról jobbra; ha az előmelegítés rendben van, a gőzölő könnyedén használható, csak a gőzgombot kell megnyomni.

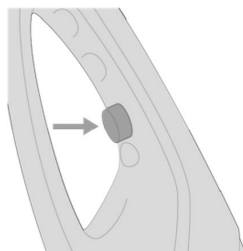
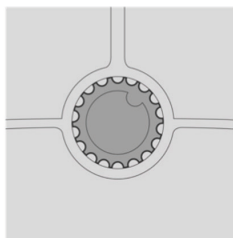

2. Felmosás üzemmód: Először tegye fel a nyelet és a tartozékokat, majd forgassa a gőzgombot balról jobbra; ha a gőzmennyiség egyenletes, a takarítógép megfelelően működik (nem kell megnyomnia a gőzgombot).

GŐZÖLŐS FELMOSÁS

MEGJEGYZÉS: A por és a szennyeződések eltávolítása érdekében javasolt a padlót felmosás előtt felporszívózni.

- Győződjön meg róla, hogy a hosszabbító cső, a felmosófej és a mikroszálas törő a helyükön vannak.
- A felmosás előtt ellenőrizze, hogy a hosszabbító cső megfelelően csatlakozik-e.
- Egyenletes oda-vissza mozdulatokkal haladjon a padlón, tolja el, majd húzza vissza magához a készüléket. Haladjon hátrafelé, hogy ne lépjen rá a frissen felmosott területre.
- A mikroszálas kendő felszívja a nedvességet a felmosás során. A padlófelülettől és a gőz intenzitásától függően azonban maradhat némi nedvesség. Ebben az esetben várja meg, amíg a padló felszárad. A szárítás gyorsítása érdekében használhat ventilátort a felmosott részre irányítva.

MEGJEGYZÉS: A gőzszabályozó tárcsa LOW (alacsony) fokozatra állítása segít minimalizálni a padlón maradt nedvességet.

MEGJEGYZÉS: A hő és a nedvesség okozta vetemedés vagy károsodás elkerülése érdekében a gőzölős takarítógépet csak megfelelően tömített padlófelületeken használja.

- A felmosófej nagyobb mérete miatt nehézségekbe ütközhet bizonyos típusú padlók (például fugázási résekkel rendelkező kerámiacsempe) teljes körű tisztítása során. A padlófugák alaposabb tisztításához ajánlott a multifunkciós gőzölős takarítógépet gőztisztító üzemmódban használni.

A multifunkciós gőzölős takarítógép működtetése

GŐZÖLŐS TISZTÍTÁS

- Győződjön meg róla, hogy a kívánt tisztítótartozékok (sűrítőfúvóka, kis, kerek kefe) megfelelően csatlakoztatva vannak.
- A kényelmes takarítás érdekében a hosszabbító csövet érdemes levenni, hogy a készülék kézi gőztisztítóként legyen használható. A nehezen hozzáférhető helyek, például a padlófugák vagy a mennyezetek tisztításához azonban a csövet nyugodtan csatlakoztathatja. **EMELESKOR ÜGYELJEN ARRA, HOGY KÉT KÉZZEL TÁMASSZA MEG A CSÖVET.**
- Irányítsa a sűrítőfúvókát a gőzölni kívánt felület felé. A hatékonyabb tisztítás érdekében végezzen enyhe oda-vissza mozdulatokat a felület felett. A felületek fertőtlenítéséhez állítsa a gőzszabályozó tárcsát HIGH (magas) állásba, és tartsa a fúvókát legalább 5 másodpercig a felület felett, kb. 1–1,5 cm távolságra. Ez hatékonyan elpusztítja a baktériumokat és a kórokozókat.
- Törölje át a gőzölt felületeket tiszta ruhával, hogy eltávolítsa a fellazult szennyeződések. Javasolt a nedves felületek áttörése,

de legyen óvatos fém és más, hasonló felületek esetén, amelyek még forróak lehetnek.

GŐZFOKOZAT KIVÁLASZTÁSA

Az alábbiakban a multifunkciós gőzölős takarítógép néhány lehetséges felhasználási területét ismertetjük, a gőzszabályozó tárcsa intenzitási beállításai szerint elkülönítve. Ez csak általános iránymutatás a készülék használatához; valószínűleg számos más felhasználási módot is felfedez majd otthonában. A gőztisztító felhasználására vonatkozó további ötletekért olvassa el a 14. oldalon található Általános gőzölési tippek című részt.

LOW (alacsony)	<ul style="list-style-type: none">· Lakkozott / laminált keményfa padlóburkolat· Kényes szövetek· Faszekrények
MEDIUM (közepes)	<ul style="list-style-type: none">· A legtöbb padlóburkolat (márvány, kő, kerámia, PVC stb.)· Munkafelület· Fürdőszobai és konyhai csaptelepek· A legtöbb rutinszerű takarítási feladat
HIGH (magas)	<ul style="list-style-type: none">· Padlóburkolat nagy igénybevételű területeken (a HIGH beállítás nem ajánlott keményfa padlókhöz)· Makacs szennyeződések és foltok (odaragadt zsír stb.)· Nehéz lenvászon és szövetek

MEGJEGYZÉS: Gőzöléskor a legjobb az adott feladathoz éppen megfelelő, lehető legalacsonyabb gőzvezérlő állást használni. Kezdje az alacsony beállítással, és a fokozatot csak akkor növelje, ha az szükséges a kívánt tisztítási feladat gyors és egyszerű elvégzéséhez.

A magasabb gőzbeállítás növeli a gőzzel együtt kibocsátott nedvesség mennyiségét is.

ÁLTALÁNOS GŐZÖLÉSI TANÁCSOK

A multifunkciós gőzölős takarítógép felhasználási lehetőségei szinte korlátlanok. Gyakorlatilag a fantáziájára van bízva, hogy mire használja a gőztisztítót, illetve a készülékkel együtt kapott tartozékokat. Mindig válassza azt a tartozékot, amellyel a kívánt feladatot a leggyorsabban és legegyszerűbben végezheti el. Az alábbiakban adunk néhány tippet a kezdéshez:

- Sok felületet elég lefújni a fúvókával a tisztításhoz és fertőtlenítéshez, majd tiszta, száraz ruhával, törölközővel vagy

papírtörővel letörölni.

Például: konyhapult, mikrohullámú sütő, tűzhely, fürdőszobai mosdó, konyhai és fürdőszobai szaniterek

- A nejlonból készült kefék a legtöbb felületen használhatók a nehezen eltávolítható szennyeződések vagy foltok eltávolítására. **Például: a sütőkön és sütőajtókon lévő ételmaradványok, a tűzhelyre kiömlött folyadékok, a fürdőszobai és/vagy konyhai zsíros szennyeződések, a hűtőszekrény gumitömítése, a fürdőszobai és konyhai szaniterek alatti/körüli részek, a fürdőszobai csempe fugái**
- A nejlonból készült kefék szintén nagyon jól használhatók a ruhákon és kárpitokon levő foltok eltávolítására. Ez történhet csak gőzzel, vagy az adott célra készült folteltávolítóval együtt. NE tegyen semmilyen vegyszert vagy folyékony terméket a gőzölőbe; a készülék csak vízzel használható.
- A mikroszálas kendővel ellátott felmosófej elsősorban padlókon való használatra készült (például linóleum, csempe, márvány, kő). A tisztítandó szövet típusától függően azonban kárpitokon is használható.
- Száradás után egyes foltok (akár szőnyegen, akár más felületeken) igényelhetnek némi extra súrolást a kefefejek egyikével és/vagy folteltávolításra készült termékkel. Szőnyegek és ruhák esetén hasznos, ha tiszta, száraz törölközővel áttörli őket, hogy segítse a szennyeződések eltávolítását. Szőnyegek és ruhák esetén hasznos, ha tiszta, száraz törölközővel áttörli őket, hogy segítse a foltok/ szennyeződések eltávolítását.
- A drótkefefeje a szennyezett, durva felületek, például kerti grill, sütőállvány, keréktárcsák stb. tisztításához alkalmas. NE használja olyan dolgokon, amelyeket a kefe kemény sörtéi megkarcolhatnak vagy megsérthetnek.
- A hosszabbító csövet a padló felmosásához, valamint a fej feletti vagy nehezen elérhető helyek tisztításához érdemes használni. Ha a berendezést felemeli, hogy magasan levő felületeket tisztítson, javasolt mindkét kézzel megfogni a csövet.

ÁPOLÁSI ÉS TÁROLÁSI ELŐÍRÁSOK

Megfelelő tárolás

A multifunkciós gőzölős takarítógép gyorsan és egyszerűen előkészíthető a tárolásra. Ha befejezte a takarítást, kövesse az alábbi lépéseket.

1. Húzza ki a tápkábelt a konnektorból.
2. Hagyja a készüléket kihűlni (legalább 5 percig).
3. Vegyen le minden tartozékot a készülékről.
4. Vegye le a víztartály kupakját, és a víztartályban maradt vizet öntse ki a mosogatóba vagy kádba, hogy minimalizálja az esetleges vízkőképződést. Ha kész, tegye vissza a víztartály kupakját.
5. Csukja össze a hosszabbító csövet a legrövidebbre (ha a tárolási hely korlátozott), és tekerje a tápkábelt a kábeltartók köré.
6. Tárolja a multifunkciós gőzölős takarítógépet hűvös, száraz helyen, minden tartozékkal együtt.

VÍZKŐ ELTÁVOLÍTÁSA

A gőzölős készülékek karbantartásának általános része a sok helyen magas ásványianyag-tartalmú csapvíz által okozott lerakódások eltávolítása. A vízkőlerakódás csökkentheti a multifunkciós gőzölős takarítógép hatékonyságát és élettartamát.

A vízkőképződés minimalizálása érdekében a legjobb desztillált vagy ioncserélt vizet használni a multifunkciós gőzölős takarítógéphez. Ezenkívül ajánlott az alábbi tisztítási eljárást legalább havonta egyszer elvégezni a lerakódások eltávolítása érdekében.

Ez segít meghosszabbítani a multifunkciós gőzölős takarítógép élettartamát és fenntartani maximális hatékonyságát.

1. Kövesse az **1–4. LÉPÉST** a fenti **Megfelelő tárolás** szakaszban. Azonban ne tegye vissza a víztartály kupakját a **4. LÉPÉS** végén.
2. A vízkő eltávolításához dugja be a tisztítótűt a gőzfúvóka nyílásába. Ezzel más tartozékok, például a sűrítőfúvóka vagy a felmosófej tisztítása is elvégezhető.

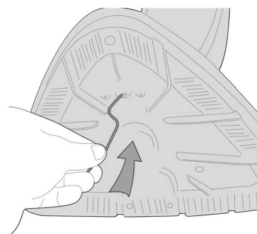
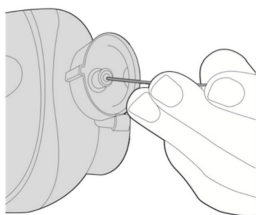

3. A mérőpohár segítségével készítsen kb. 100 ml desztillált vízből és 50 ml ecetből álló keveréket.
4. Lassan öntse be a víz-ecet oldatot a víztartályba a töltőnyíláson keresztül, majd tegye vissza a víztartály kupakját.
5. Csatlakoztassa a tápkábelt, állítsa a gőzszabályozó tárcsát HIGH (magas) állásba, és a víztartály teljes tartalmát spriccelje ki a mosogatóba vagy kádba.
6. Ha a víztartály kiürült, kapcsolja ki a készüléket, és töltsen fel a tartályt 380 ml desztillált vízzel. Állítsa a gőzszabályozó tárcsát HIGH (magas) állásba, és ismétlje meg az **5. LÉPÉST**. Ha víz-ecet oldatot használt, addig ismétlje ezt a lépést, amíg az ecetszag megszűnik.
7. Tegye vissza a víztartály kupakját, húzza ki a hálózati kábelt, és tárolja a multifunkciós gőzölős takarítógépet a szokásos módon.

FONTOS: Átlagosan (heti egyszeri használat esetén) havonta egyszer ajánlott a vízkő eltávolítását elvégezni. Gyakoribb használat esetén ennél gyakrabban kell az eljárást elvégezni a multifunkciós gőzölős takarítógép tökéletes működése érdekében. Legkésőbb 20 óra használat után feltétlen végezze el a vízkő eltávolítást.

HIBAELEHÁRÍTÁSI ÚTMUTATÓ

PROBLÉMA	LEHETSÉGES OK	MEGOLDÁS
A készülék nem melegszik fel. Bekapcsolást jelző lámpa nem világít	A készülék nincs bedugva.	Dugja be a tápkábelt a konnektorba.
	A háztartási FI-relé vagy valamelyik biztosíték lekapcsolt vagy kiégett.	Kapcsolja vissza a háztartási FI-relét/biztosítékot, vagy cserélje ki a biztosítékot. Ha segítségre van szüksége, forduljon okleveles villanszerelőhöz.
A készülék felmelegszik, de nem termel gőzt. A bekapcsolást jelző lámpa világít . (MEGJEGYZÉS: Mindig hagyjon elegendő időt, hogy a készülék felmelegedjen és elkezdjen gőzt termelni.)	A víztartály üres.	Töltse fel a víztartályt az alábbi „víztartály feltöltése” részben ismertetett módon
	Vízkö felhalmozódása a készülékben.	Lásd a Vízkö eltávolítása részben leírt eljárást.
	A víztartályban lévő vízcső végéhez csatlakozó, súlyozott sárgaréz golyó meglazulhatott.	Ha a sárgaréz golyó levált a csőről, egyszerűen pattintsa vissza a cső végén lévő fekete fűvókára.
A gőztermelés gyenge vagy szakaszos.	A gőzszabályozó tárcsa LOW (alacsony) állásban van.	Ha a gőzszabályozó tárcsát MEDIUM (közepes) vagy HIGH (magas) fokozatba állítja, erősebb (és nagyobb víztartalmú) lesz a gőz.
	Vízkö felhalmozódása a készülékben.	Lásd a Vízkö eltávolítása részben leírt eljárást.
A gőz mellett a készülék vizet is kibocsát.	A gőzszabályozó tárcsa HIGH (magas) állásban van.	A HIGH állásban a gőzzel együtt kis mennyiségű víz is távozhat. Ha a gőzszabályozó tárcsát MEDIUM (közepes) vagy LOW (alacsony) fokozatba állítja, ez csökkenti a vízfoltok megjelenésének mértékét.
Zörgő hang hallatszik a víztartályból.	A hangot a víztartályban lévő vízcső végéhez csatlakozó, súlyozott sárgaréz golyó okozza.	Ez a kialakítás szándékos tervezési megoldás a vízfelhasználás hatékonyságának javítása érdekében.

TERMÉKSPECIFIKÁCIÓ

TERMÉKSPECIFIKÁCIÓ

Teljesítmény: 1300 W

Bemeneti feszültség: 220–240 VAC 50/60 Hz

Tápcsatlakozó: C típus (CEE 7/17)

Víztartály kapacitása: 330 ml

Üzemidő teli tartállyal: 15 perc

Fűtési idő: 30 mp

Kábel hossza: 5 m

Hatótáv: 5,5 m

Kivehető tartály: Nem

Keményvíz-szűrő: Nem

Változó gőzszabályozás: Igen

Talp alakja: Háromszög

A CSOMAG TARTALMA

1x gőzölős takarítógép

1x szőnyegtisztító feltét

1x sűrítőfűvóka

1x kis, kerek kefe

1x függőleges szerszám

Környezetvédelem

A készüléken található szimbólum jelzi, hogy nem kezelhető háztartási hulladékként. Ehelyett az elektromos és elektronikus berendezések hulladékainak újrahasznosítására szolgáló gyűjtőhelyen kell leadni. Az ártalmatlanítást a hulladékártalmatlanításra vonatkozó helyi környezetvédelmi előírásoknak megfelelően kell elvégezni.

A termék feldolgozásával és újrahasznosításával kapcsolatos részletes információkért, kérjük, forduljon a helyi hatóságokhoz, a hulladékkezelő társasághoz vagy ahhoz az üzlethez, ahol a terméket vásárolta.

